

OBRAZLOŽENJE

SADRŽAJ

1. POLAZIŠTA
 - 1.1. Pravna osnova
 - 1.2. Razlozi donošenja
 - 1.3. Prostorna polazišta (analiza postojećeg stanja)
 - 1.4. Popis zahtjeva javnopravnih tijela
 - 1.5. Popis stručnih podloga korištenih u izradi nacrtu prijedloga prostornog plana
2. Ciljevi prostornog uređenja
3. Obrazloženje planskih rješenja/Obrazloženje izmjena i dopuna
 - 3.1. Iskaz površina i prostornih pokazatelja

1. POLAZIŠTA

Urbanistički plan uređenja „Bast sjever I1“ („Glasnik“ – službeno glasilo Općine Baška Voda, broj 6/13), u daljnjem tekstu: Urbanistički plan, donesen je 2013. godine i od tada se nije mijenjao i dopunjavao.

Urbanističkim planom uređenja „Bast sjever I1“ („Glasnik“ – službeno glasilo Općine Baška Voda, broj 6/13) obuhvaćen je prostor izdvojenog građevinskog područja gospodarske (proizvodne – I1) namjene Bast izvan naselja, koji je namijenjen gradnji proizvodnih sadržaja (proizvodnih pogona, skladišta, radionica i sličnih sadržaja s pratećim servisnim i uslužnim sadržajima).

Naknadnim izmjenama i dopunama PPUO Baška Voda („Glasnik“ – službeno glasilo općine Baška Voda, br. 8/17) predmetna zona namjenjuje se pretežito industrijskim (I1) i zanatskim (I2) sadržajima, uz mogućnost planiranja centra za obradu, skladištenje i odlaganje otpada (građevni i inertni otpad) – OI. Člankom 68. PPUO Baška Voda omogućeno da se u okviru proizvodnih zona mogu planirati i reciklažna dvorišta kao i ostali komunalni sadržaji koji zbog prostornih i drugih ograničenja ne mogu biti smješteni unutar građevinskog područja naselja.

1.1. PRAVNA OSNOVA

Pravna osnova za izradu i donošenje izmjena i dopuna prostorno planske dokumentacije određena je člancima 79., 80. i 85. Zakona o prostornom uređenju („Narodne novine“, broj 153/13, 65/17, 114/18, 39/19 i 98/19.).

Izrada Izmjena i dopuna Urbanističkog plana uređenja „Bast sjever I1“, u daljnjem tekstu: Plan, definirana je:

- Odlukom o izradi izmjena i dopuna Urbanističkog plana uređenja „Bast sjever - I1“ („Glasnik“ - službeno glasilo Općine Baška Voda, broj 13/20) donesenoj na 19. sjednici Općinskog vijeća Općine Baška Voda održanoj 1. rujna 2020. godine)
- Odlukom o izmjenama i dopunama Oduke o izradi izmjena i dopuna Urbanističkog plana uređenja „Bast sjever - I1“ („Glasnik“ - službeno glasilo Općine Baška Voda, broj 18/21) donesenoj na 2. sjednici Općinskog vijeća Općine Baška Voda održanoj 10. rujna 2021. godine.

Odlukom o izmjenama i dopunama Oduke o izradi izmjena i dopuna Urbanističkog plana uređenja „Bast sjever - I1“ („Glasnik“ - službeno glasilo Općine Baška Voda, broj 18/21) proširio se obuhvat Urbanističkog plana za oko 3000 m² na način da se obuhvatilo područje na kojem je izvedena kolna vaga a koja će služiti za potrebe sadržaja za gospodarenje otpadom u gospodarskoj zoni. Područje na kojem je smještena kolna vaga je manji dio

područja isključive gospodarske (proizvodne – I2) namjene Bast u okviru građevinskog područja naselja Bast.

1.2. RAZLOZI DONOŠENJA

Sukladno „Planu gospodarenja otpadom Općine Baška Voda“ javila se potreba uređenja suvremene zone prioritarno namijenjene deponiranju i oporabi građevnog otpada, reciklažnom dvorištu za komunalni otpad sa sortirnicom i kompostanom uz uređenje platoa za prihvat i preobradu glomaznog otpada.

Zbog prethodno navedenog razloga pristupilo se izradi Plana jer važećim Urbanističkim planom nije predviđena navedena namjena.

1.3. PROSTORNA POLAZIŠTA

1.3.1. Ocjena stanja u obuhvatu Plana

Prostor unutar područja obuhvata Plana je uglavnom neizgrađen, osim građevine za potrebe bivšeg kamenoloma i kolne vage. Prostor na području bivšeg kamenoloma u naravi predstavlja više platoa nastalih nakon eksploatacije kamena koji predstavljaju idealni teren za smještaj sadržaja za gospodarenje otpadom na području općine Baška Voda. Prostor je smješten izvan prostora ograničenja (izvan granice 1000 m od mora), zaklonjen od pogleda te je prometno i infrastrukturno dostupan.

1.3.2. Obuhvat Plana

Planom je obuhvaćeno područje gospodarske namjene, odnosno:

- izdvojeno građevinsko područje gospodarske (proizvodne – I1) namjene Bast izvan naselja obuhvata oko 3,85 ha,
- manji dio područja isključive gospodarske (proizvodne – I2) namjene Bast u okviru građevinskog područja naselja Bast (na kojem je u naravi smještena kolna vaga) obuhvata oko 0,05 ha,
- dio postojeće prometnice i ostalog tla površine oko 0,13 ha.

Ukupna površina ovako obuhvaćenog područja iznosi oko 4,03 ha.

1.3.3. Osnovni podaci o stanju u prostoru

Prostor na kojem se planira uređenje gospodarske zone odnosno odlagališta otpada Bast smješteno je na području koje administrativno pripada općini Baška Voda, na području K.O. Bast-Baška Voda. Područje obuhvata nalazi se izvan granice građevinskog područja naselja Bast, kraj izlaza iz tunela sveti Ilija.

Do lokacije se pristupa lokalnom cestom L-67117 „Baško polje-Bast“ koja se odvaja sa državne ceste D76.

Plan buhvaća izdvojeno građevinsko područje izvan naselja gospodarske – proizvodne namjene, pretežno industrijske – I1, ukupne površine 4,03 ha, smješteno u potpunosti izvan prostora ograničenja (izvan granice 1000 m od mora).



Slika 1. Položaj UPU Bast sjever - I1 u prostoru općine Baška Voda

Gospodarska zona Bast nalazi na području općine Baška Voda na česticama K.O. Bast-Baška Voda. Područje je neuređeno.

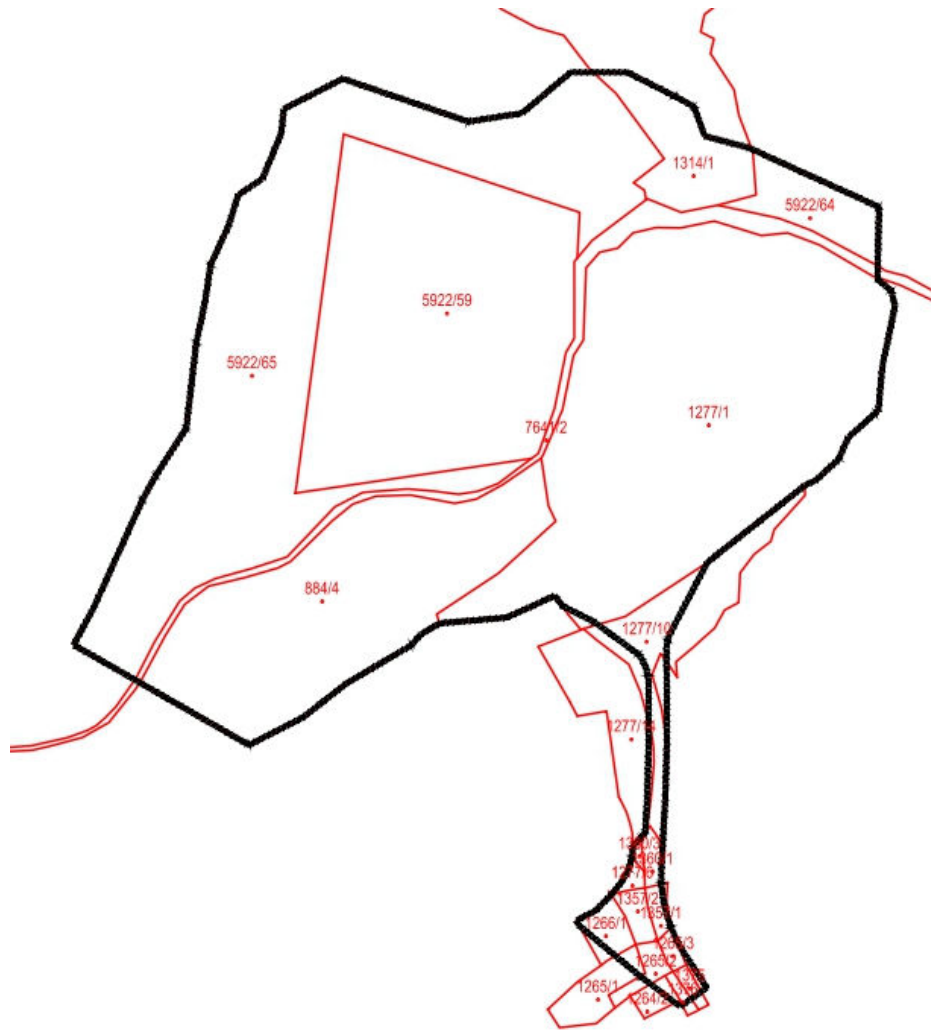

Slika 2. Katastarske čestice u obuhvatu plana

Obuhvat se nalazi u podnožju planine Biokovo. Teren je prethodno služio kao kamenolom, pa je neravan i ima oštre usjeke. Unutar područja obuhvata Plana nalazi građevina koja trenutno nema funkciju a planirana je njena prenamjena u poslovni/ugostiteljski sadržaj, te kolna vaga na istočnom dijelu područja.



Slika 3. Postojeće stanje terena



Slika 4. Postojeća građevina

1.3.4. Prostorno razvojne značajke

Polazni dokument u planiranju sustava gospodarenja otpadom na svim razinama u Republici Hrvatskoj su Strategija gospodarenja otpadom Republike Hrvatske (NN 130/05) koju je Hrvatski sabor donio 14. listopada 2005. temeljem članka 8. Zakona o otpadu (NN 178/04, 153/05, 111/06 i 60/08).

Usklađivanjem nacionalnih propisa s europskom pravnom stečevinom, odnosno usvajanje europskih standarda u području zaštite okoliša te gospodarenja otpadom, u proteklom je razdoblju doprinijelo značajnim izmjenama navedenog zakonodavnog okvira.

Strategijom se utvrđuju sljedeći strateški ciljevi gospodarenja otpadom:

1. Izbjegavanje nastajanja i smanjivanje količina otpada na izvoru te otpada kojega se mora odložiti, uz materijalnu i energetske oporabu otpada;
2. Razvitak infrastrukture za cjeloviti sustav gospodarenja otpadom IVO (izbjegavanje, vrednovanje – oporaba, odlaganje): stvaranje uvjeta za učinkovito funkcioniranje sustava;
3. Smanjivanje rizika od otpada;
4. Doprinos zaposlenosti u Hrvatskoj;
5. Edukacija upravnih struktura, stručnjaka i javnosti za rješavanje problema gospodarenja otpadom.

Plan gospodarenja otpadom Republike Hrvatske za razdoblje 2017. - 2022. godine (NN 3/17) osnovni je dokument o gospodarenju otpadom u RH za razdoblje 2017. – 2022., čiji je temeljni zadatak organiziranje provođenja relevantnih ciljeva Strategije, ali i aktualnih nacionalnih ciljeva usklađenih s politikom gospodarenja otpadom EU, postavljenih za razdoblje 2017. do 2021. godine u RH.

Temeljem ocjene postojećeg stanja u gospodarenju otpadom i obveza koje RH mora postići sukladno EU i nacionalnom zakonodavstvu, Planom se definiraju ciljevi koji se moraju dostići do 2022. godine, te provedbene mjere za ostvarenje ciljeva.

Ciljevima je obuhvaćeno kvalitativno i kvantitativno gospodarenje svim kategorijama otpada, a obuhvaćaju horizontalnu i vertikalnu poveznicu svih dionika u održivom sustavu gospodarenja otpadom.

Neke od najznačajnijih mjera su poticanje odvojenog sakupljanja papira, kartona, metala, stakla, plastike i biootpada, odvojeno prikupljanje otpada na kućnom pragu, uvođenje stimulativnih mjera pri naplati javne usluge prikupljanja komunalnog otpada prema sastavu i količini, uvođenje naknade za odlaganje komunalnog otpada, poticanje kućnog i komunalnog kompostiranja, izgradnja sortirnica, informatička potpora praćenju tokova otpada i niz edukativno – informativnih mjera.

Sukladno ZOGO i PGO RH, a s obzirom na raspodjelu odgovornosti, jedinice lokalne samouprave nadležne su za osiguravanje javne usluge prikupljanja komunalnog otpada,

uspostavu reciklažnih dvorišta te provedbu mjera sprječavanja odbacivanja otpada u okoliš kao i uklanjanje u okoliš odbačenog otpada, davanje suglasnosti za akciju prikupljanja otpada, planiranje lokacija građevina od lokalnog značaja, provedbu izobrazno – informativnih aktivnosti te provedbu obveza propisanih PGO RH. Također, jedinice lokalne samouprave dužne su, sukladno ZOGO provoditi PGO RH, što posebice uključuje projekte određene Popisom projekata važnih za provedbu PGO RH.

Razvojem općine Baška Voda ukazala se potreba za boljom prostornom organizacijom i strukturom komunalnih sadržaja budući da su postojeće površine postale nedovoljne ili neadekvatne. Prostornim planom uređenja općine Baška Voda omogućeno je postavljanje reciklažnih dvorišta kao i ostalih komunalnih sadržaja u okviru proizvodnih zona koji zbog prostornih i drugih ograničenja ne mogu biti smješteni unutar građevinskog područja naselja.

Navedeni zahvati planirani su sukladno Strategiji gospodarenja otpadom Republike Hrvatske (NN 130/05) koja je sastavni dio Strategije zaštite okoliša Republike Hrvatske (NN 46/02), zakonskim propisima koji reguliraju oblast gospodarenja otpadom kao i Nacrtom plana gospodarenja otpadom Općine Baška Voda za razdoblje 2018. - 2023. god.

1.3.5. Infrastrukturna opremljenost

1.3.5.1. Prometni sustav

Do predmetne gospodarske zone dolazi se lokalnom cestom L-67117 Baško polje - Bast koja se odvaja sa državne ceste D76.

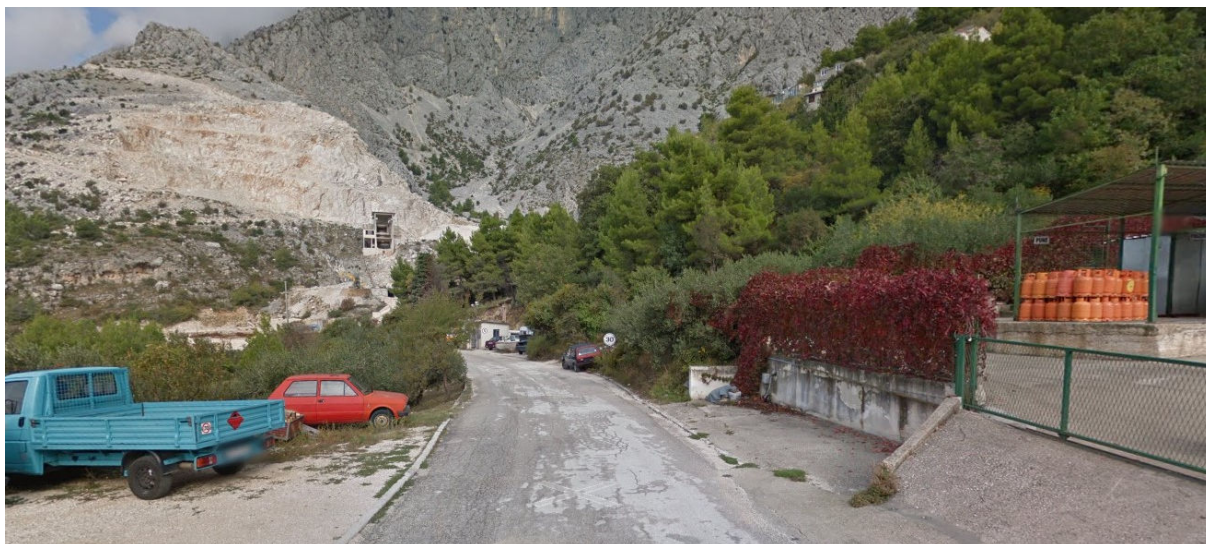

Slika 5. Postojeća prometnica (prilaz zoni)



Slika 6. Postojeća prometnica u zoni

1.3.5.2. Pošta i telekomunikacijska mreža

Prostor nije opremljen telekomunikacijskom mrežom. Ovim Planom će se planirati trase kableske kanalizacije za postavljanje nepokretne zemaljske mreže, odnosno omogućit će se proširenje postojeće elektroničke komunikacijske infrastrukture.

1.3.5.3. Sustav vodoopskrbe i odvodnje

Na predmetnom području nije izgrađen sustav vodoopskrbe niti sustav javne odvodnje otpadnih fekalnih voda. U pristupnoj cesti potrebno je projektirati i izgraditi vodoopskrbni cjevovod. Također je Planom potrebno predvidjeti rješenje odvodnje otpadnih voda unutar zone obuhvata.

1.3.5.4. Elektroenergetika

U zoni obuhvata Plana nema izgrađenih elektroenergetskih vodova i objekata, te je iste potrebno planirati u svrhu elektroopskrbe planiranih pogona.

1.3.6. Zaštićene prirodne, kulturno-povijesne cjeline i ambijentalne vrijednosti i posebnosti

1.3.6.1. Zaštićeni dijelovi prirode

Na području obuhvata Plana nema zaštićenih područja niti područja predviđenih za zaštitu temeljem Zakona o zaštiti prirode odnosno područja za koja su izrađene stručne podloge i/ili stručna obrazloženja za proglašenje zaštite.

Unutar područja obuhvata Plana ne nalaze se područja ekološke mreže odnosno područja očuvanja značajna za vrste i stanišne tipove (POVS) kao ni područja očuvanja značajna za ptice (POP).



Slika 7. Područje očuvanja značajno za vrste i stanišne tipove (POVS)

1.3.6.2. Zaštićena kulturna dobra

Prema PPUO Baška Voda manji dio obuhvata Plana nalazi se u zoni stroge zaštite povijesnih naselja.

1.3.7. OBVEZE IZ PLANOVA ŠIREG PODRUČJA

Prilikom izrade Plana korištene su smjernice i primijenjeni obvezujući planski pokazatelji iz Prostornog plana Splitsko dalmatinske županije („Službeni glasnik Splitsko-dalmatinske županije“, broj 1/03, 8/04, 5/05 i 5/06, 13/07, 9/13, 147/15, 154/21) i Prostornog plana uređenja Općine Baška Voda („Službeni glasnik Općine Baška Voda“, broj 10/09, 12/12, 6/13, 11/13, 2/17- proč. tekst).

1.3.7.1. IZVOD IZ PROSTORNOG PLANA SPLITSKO-DALMATINSKE ŽUPANIJE

ODREDBE ZA PROVEDBU

1.9. Gospodarenje otpadom

1.9.1 Gospodarenje komunalnim i neopasnim otpadom

Članak 205.

(1) Gospodarenje s otpadom na području Županije temelji se na strateškim i planskim dokumentima države i županije iz područja gospodarenja otpadom

Članak 206.

(1) Za sustavno gospodarenje otpadom na području Splitsko-dalmatinske županije planira se izgradnja građevina i uređaja za obradu, uporabu i/ili zbrinjavanje komunalnog i neopasnog tehnološkog otpada. (Centar za gospodarenje otpadom, pretovarne stanice).

(2) Objekti iz sustava gospodarenja otpadom na području županije ne mogu se graditi na osobito vrijednom (P1) i vrijedno obradivom (P2) poljoprivrednom zemljištu.

(3) Gospodarenje otpadom je skup aktivnosti, odluka i mjera usmjerenih na:

1. sprječavanje nastanka otpada, smanjivanje količine otpada i/ili njegovoga štetnog utjecaja na okoliš,
2. obavljanje skupljanja, prijevoza, uporabe, zbrinjavanja i drugih djelatnosti u svezi s otpadom, te nadzor nad obavljanjem tih djelatnosti,
3. skrb za odlagališta koja su zatvorena i za sanaciju postojećih.

(4) Ovim Planom određuju se građevine od županijskog značaja:

- Županijski centar za gospodarenje otpadom (Lećevica - Kladnjice),
- pretovarne stanice sa reciklažnim centrima i reciklažnim dvorištima iz sustava gospodarenja otpadom,
- privremeno skladište opasnog otpada (Solin),
- kazete za zbrinjavanje azbesta (Solin),
- građevine za obradu neopasnog otpada.

1.9.1.1. Obrada, uporaba i zbrinjavanje komunalnog, inertnog i neopasnog otpada

Članak 207.

(1) Komunalni otpad je otpad nastao u kućanstvu i otpad koji je po prirodi i sastavu sličan otpadu iz kućanstava, osim proizvodnog otpada i otpada iz poljoprivrede i šumarstva.

(2) Inertni otpad jest otpad koji ne podliježe značajnim fizikalnim kemijskim i/ili biološkim promjenama.

(3) Neopasni otpad jest otpad koji je po sastavu i svojstvima određen kao neopasni otpad propisan Zakonom o održivom gospodarenju otpadom.

(4) Obrada otpada jest postupak kojim se u mehaničkom, fizikalnom, termičkom, kemijskom ili biološkom procesu, uključujući razvrstavanje, mijenjaju svojstva otpada u svrhu smanjivanja količine te olakšava rukovanje i poboljšava iskoristivost otpada,

(5) Oporaba otpada jest svaki postupak ponovne obrade otpada radi njegova korištenja u materijalne i energetske svrhe, a zbrinjavanje otpada jest svaki postupak obrade ili odlaganja otpada propisan Zakonom.

1.9.3. Zbrinjavanje i uporaba neopasnog građevinskog otpada

Članak 216.

(1) Zbrinjavanje i uporaba neopasnog (građevinski materijal iz iskopa i obrađeni građevinski otpad građevni otpad) može se vršiti u napuštenim eksploatacijskim poljima mineralnih sirovina (u kojima je prestala eksploatacija) i u kojima se prema prostornim mogućnostima i posebnim propisima mogu osigurati tehnološki i prostorni uvjeti dugoročnog zbrinjavanja, a sve sukladno projektu sanacije i planiranoj namjeni devastiranog područja. te na drugim lokacijama određenim za tu namjenu.

(6) PPUO/G-om se mogu planirati reciklažna dvorišta za građevni otpad. Reciklažna dvorišta za građevni otpad su građevine namijenjene razvrstavanju, mehaničkoj obradi i privremenom skladištenju građevnog otpada. Ove građevine planiraju se za područje jedne ili više općina i gradova.

1.3.7.2. IZVOD IZ PROSTORNOG PLANA UREĐENJA OPĆINE BAŠKA VODA

ODREDBE ZA PROVOĐENJE

2. UVJETI ZA UREĐENJE PROSTORA

2.3. Izgrađene strukture izvan naselja

Članak 53.

Izdvojena građevinska područja isključive (osnovne) namjene izvan naselja jesu:

- proizvodna namjena (I):
 - područje Basta – proizvodna zona – I1
 - područje Basta „Vinarija i uljara“ – proizvodno skladišna zona – I1/I2.

3. UVJETI SMJEŠTAJA GOSPODARSKIH DJELATNOSTI

Članak 68a.

Reciklažno dvorište K4 je površine oko 2,8 ha, a namijenjeno je razvrstavanju i privremenom skladištenju posebnih vrsta, odnosno kategorija otpada (papir, karton, staklo, itd.).

Reciklažno dvorište može imati više odvojenih površina (površina za selektivno odvajanje i privremeno skladištenje papira, stakla, metala, limenki od pića, PET i MET ambalaže i PVC materijala; glomazni otpad, prostor sa vagom za vozila) i dr. Ovisno o tehnološkom rješenju reciklažno dvorište može sadržavati i montažnu halu u kojoj će biti smještena oprema za sortiranje, te prostor za pretovar miješanog otpada. Reciklažno dvorište osim u označenoj zoni može se graditi i unutar drugih gospodarskih zona.

Gradnja reciklažnog dvorišta vrši se neposrednom provedbom ovog Plana, a prema sljedećim uvjetima:

- na građevnoj čestici može se graditi jedna ili više građevina u funkciji gospodarenja otpadom sukladno posebnim propisima;
- maksimalna visina zgrada iznosi P+1 s mogućnošću izgradnje podruma, odnosno najviše 8,0 m.
- maksimalni koeficijent izgrađenosti iznosi 0,4 i maksimalni koeficijent iskorištenosti 1,0
- građevna čestica se može priključiti na državnu cestu D8;
- parkiranje se rješava na građevnoj čestici prema sljedećim uvjetima: minimalno 5 PM mjesta za zaposlene i 2 za kamione (potrebno je osigurati parkirališna mjesta za osobe sa smanjenom pokretljivošću sukladno posebnim propisima);
- oborinske vode s prethodno navedenih i drugih površina potrebno je prikupiti vodonepropusnom kanalizacijom i dovesti do separatora ulja i masti, a potom priključiti na oborinsku odvodnju naselja;
- sanitarne otpadne vode potrebno je vodonepropusnom kanalizacijom svesti u sustav odvodnje fekalnih voda naselja;
- do izgradnje javnog kanalizacijskog sustava moguć je prihvat otpadnih voda u vodonepropusne sabirne jame s odvozom putem ovlaštenog pravnog subjekta, ili na drugi način, a sve ovisno o uvjetima na terenu i prema posebnim uvjetima i uz suglasnost Hrvatskih voda
- ostalu infrastrukturu potrebno je osigurati sukladno posebnim uvjetima tijela s posebnim ovlastima;
- građevna čestica mora biti ograđena, maksimalna visina ograde iznosi 2,0 m, ograda može biti žičana u kombinaciji sa zelenom živicom i/ili visokim zelenilom;
- na građevnoj čestici potrebno je osigurati minimalno 20% ozelenjenih površina.

Prilikom gradnje i uređenja reciklažnog dvorišta potrebno je zadovoljiti i sljedeće posebne uvjete:

- reciklažno dvorište izvesti kao prometno – manipulativni prostor, u ravnini s ulazno – izlaznom plohom, s koje je omogućen pristup prostoru reciklažnog dvorišta;
- podnu površinu obvezno izvesti od nepropusne kolničke armiranobetonske konstrukcije;
- zaseban plato osigurati za postavu prikladnih kontejnera za smještaj i separaciju otpada;
- zaseban dio dvorišta, nad kojim treba izgraditi nadstrešnicu, osigurati za sakupljanje, separaciju i obradu reciklažnog otpada;
- zasebnu površinu osigurati za parkiranje osobnih vozila zaposlenika;

- na samoj lokaciji reciklažnog dvorišta ili neposredno uz lokaciju osigurati dovoljno slobodnog prostora za parkiranje osobnih vozila sa teretnom prikolicom;
- na samoj lokaciji reciklažnog dvorišta osigurati prostor za pristup i manipulaciju vozila koja odvoze sakupljene otpadne tvari;
- oborinske vode s asfaltiranih površina reciklažnog dvorišta za posebne vrste otpada će se, gravitacijski, skupljati na najnižim točkama reciklažnog dvorišta te preko HDPE slivnika i HDPE okna, upuštati u predgotovljeni separator i taložnik, sukladno posebnim propisima;
- mora biti opremljeno uređajima, opremom i sredstvima za dojavu, gašenje i sprečavanje širenja požara te drugom sigurnosnom opremom sukladno posebnim propisima;
- stacionirana posuda, spremnik i druga ambalaža, moraju biti izrađeni tako da je moguće sigurno punjenje, pražnjenje, odzračivanje, uzimanje uzoraka te nepropusno zatvaranje i pečaćenje, a nenatkriveni spremnici moraju biti s dvostrukom stjenkom ili atestirani za skladištenje tvari koje su sastavni dio otpada.

Za reciklažno dvorište je, prema Pravilniku o uvjetima za utvrđivanje zona sanitarne zaštite izvorišta (Narodne novine, br. 66/11, 47/13.), obvezno provoditi mjere zaštite voda u skladu s člankom 175. ovih Odredbi i prema posebnim uvjetima i uz suglasnost Hrvatskih voda.

Uvjeti gradnje gospodarskih (proizvodno-obrtnih) djelatnosti u izdvojenom građevinskom području izvan naselja

Članak 69.

Prostornim planom određena su građevinska područja za proizvodnu namjenu:

- područje Basta – proizvodna zona – I1.

U okviru izdvojenih građevinskih područja iz stavka 1. ovog članka mogući su sljedeći sadržaji:

- prerađivačko-proizvodni pogoni,
- obrtni sadržaji,
- servisi i usluge,
- prodajni i skladišni prostori, izložbeni saloni,
- komunalno-servisni sadržaji, garaže i sl.,
- druge slične djelatnosti koje ne ugrožavaju okoliš.

Članak 70.

Proizvodne građevine

Predviđena je izgradnja proizvodnih građevina kao manjih proizvodnih odnosno prerađivačkih pogona (pogoni za obradu i preradu poljoprivrednih, ribljih i drugih proizvoda (uljara, vinarija i dr.), pogoni za proizvodnju pekarskih, slastičarskih i sličnih proizvoda, pogoni za proizvodnju, obradu i preradu materijala od drva, papira, metala, plastike i sl.) na izdvojenim građevinskim područjima izvan naselja.

Djelatnost koja se u ovakvim građevinama odvija ne smije ugrožavati okoliš niti se smiju narušavati uvjeti života i stanovanja susjednog građevinskog područja naselja.

Građevine iz prethodnog stavka trebaju se graditi prema uvjetima:

- za proizvodne građevine najmanja površina čestice je 800 m²,
- za proizvodne građevine najveći koeficijent izgrađenosti (kig) je 0,50, a najveći koeficijent istrošenosti (kis) je 1,5,
- maksimalna visina građevine iznosi 12,0 m, a u slučaju kosog terena 17,0 m (zona Bast „Vinarija i uljara“)
- najmanja udaljenost građevine od granice građevne čestice prema prometnici je 5 m, a prema susjednim građevnim česticama 3,0 m,
- parkiranje vozila mora se rješavati sukladno tablici iz članka 121. ovih Odredbi,
- na građevnoj čestici potrebno je osigurati manipulativni pristup teretnih vozila
- oborinske vode potrebno je prikupiti vodonepropusnom kanalizacijom i dovesti do separatora ulja i masti, a potom priključiti na oborinsku odvodnju naselja,
- sanitarne otpadne vode potrebno je vodonepropusnom kanalizacijom svesti u sustav odvodnje fekalnih voda naselja,
- do izgradnje javnog kanalizacijskog sustava moguć je prihvat otpadnih voda u vodonepropusne sabirne jame s odvozom putem ovlaštenog pravnog subjekta, ili na drugi način, a sve ovisno o uvjetima na terenu i prema posebnim uvjetima i uz suglasnost Hrvatskih voda.

Članak 73. Skladišta

Skladišni prostori moraju udovoljiti slijedećim kriterijima:

- najmanja površina građevne čestice je 500 m² a najveća 5000 m².
- veličinom i gabaritom građevine namijenjena za skladišta i servise ne smiju ugrožavati kvalitetu okoliša i krajolika,
- najveći koeficijent izgrađenosti i iskorištenosti je 0,6,
- najveća veličina gabarita građevine je 3000 m² tlocrtne površine,
- najveća visina građevine skladišta je prizemlje tj. 10 m visine,
- na građevnoj čestici potrebno je osigurati manipulativni prostor za dostavna vozila,
- oborinske vode potrebno je prikupiti vodonepropusnom kanalizacijom i dovesti do separatora ulja i masti, a potom priključiti na oborinsku odvodnju naselja;
- sanitarne otpadne vode potrebno je vodonepropusnom kanalizacijom svesti u sustav odvodnje fekalnih voda naselja;
- do izgradnje javnog kanalizacijskog sustava moguć je prihvat otpadnih voda u vodonepropusne sabirne jame s odvozom putem ovlaštenog pravnog subjekta, ili na drugi način, a sve ovisno o uvjetima na terenu i prema posebnim uvjetima i uz suglasnost Hrvatskih voda.

Članak 74.

Oblikovanje gospodarsko-poslovnih objekata

Krovište može biti ravno ili koso maksimalnog nagiba 30° u skladu s namjenom i funkcijom građevine.

Uređenje okoline i vrta gospodarske građevne parcele treba temeljiti na upotrebi autohtonih vrsta biljaka, klimatskim uvjetima, veličini građevina i njihovom rasporedu te uvjetima pristupa i prilaza. Drvoredima je moguće prikriti većinu manjih industrijskih građevina. Drvoredi, grmoredi i sl. omogućit će njihovo primjereno vizualno odjeljivanje u prostoru, a posebnu pozornost treba obratiti određivanju veličine predvrtova i parkirališta za terena i osobna vozila. Najmanje 20 % građevne parcele treba biti zauzeto sa nasadima. Uz obodnu među, tamo gdje nisu izgrađene građevine, treba posaditi drvored ili živicu.

Ograda prema javnoj prometnici mora biti vrsno oblikovana. Može biti metalna, djelomično zidana, a preporuča se da bude oblikovana živicom. Ograda prema susjednim građevnim parcelama je metalna (rešetkasta ili žičana) s gusto zasađenom živicom s unutrašnje strane ograde. Gdje god to prostorni uvjeti dozvoljavaju u radnim zonama je potrebno između kolnika i nogostupa zasaditi drvored.

Najmanja udaljenost regulacijske linije od osi prometnice određuje se prema pozitivnim propisima, pravilnicima i normama.

Članak 75.

Sve građevne parcele trebaju biti prometno vezane na interne pristupne i sabirne ceste, preko kojih se pristupa na lokalne i županijske.

Parkirališta se planiraju na vlastitim građevnim parcelama.

Na gospodarskoj građevnoj parceli namijenjenoj izgradnji gospodarske građevne potrebno je osigurati potreban broj parkirališnih mjesta za osobna vozila.

Članak 76.

Sklonište za životinje i higijenski servis moguće je planirati u sklopu proizvodne zone-I1 na području Basta.

7. POSTUPANJE S OTPADOM

Članak 173.

Odlagalište neopasnog građevinskog – inertnog otpada određuje se unutar prostora napuštenog kamenoloma u Bastu, a kao jedna od mjera rekultiviranja napuštenog kamenoloma.

Radi neposrednog rješavanja problema onečišćenja okoliša nekontroliranim odlaganjem različitih vrsta otpada, utvrđuju se ove mjere:

- potrebno je sanirati sva "divlja" odlagališta otpada, posebno građevinskog otpada uz ceste i otpada u akvatoriju Općine Baška Voda,
- treba izbjegavati i smanjiti nastajanje otpada uz mjere iskorištavanja vrijednih osobina otpada, tj. program odvojenog skupljanja, recikliranje, kompostiranje i dr. mora se provoditi prema zakonskoj regulativi.

IZVODI IZ KARTOGRAFSKIH PRIKAZA PPUO BAŠKA VODA

Napomena:

Grafički dio PPUO Baška Voda ("Glasnik" – službeno glasilo općine Baška Voda, br. 8/17) je izrađen na topografskim i katastarskim podlogama u Gauss-Krugerovoj projekciji koje su nečitke, nepregledne i neažurne. Zbog odstupanja i neažurnih podloga uvjetovane granice gospodarske namjene iz PPUO Baška Voda su se prilagodile novoj katastarsko-topografskoj podlozi u HTRS-u na kojoj se izrađuje Plan.

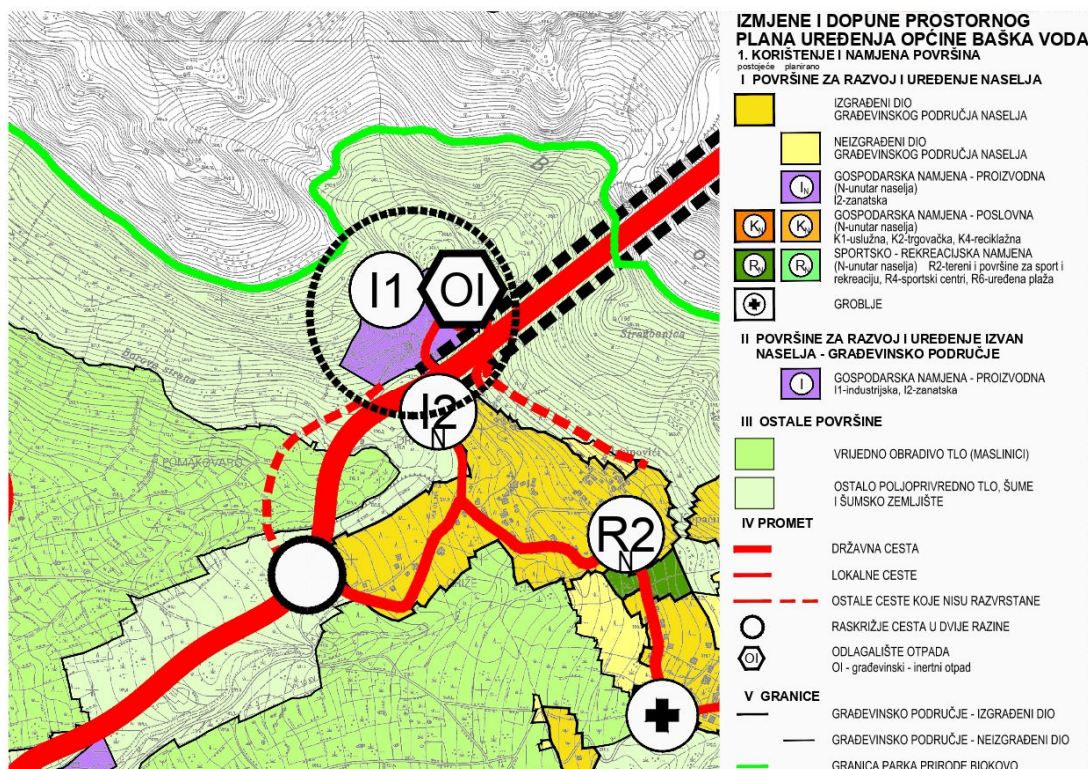

Slika 8. IZVOD IZ PPUO BAŠKA VODA, 1. Korištenje i namjena površina

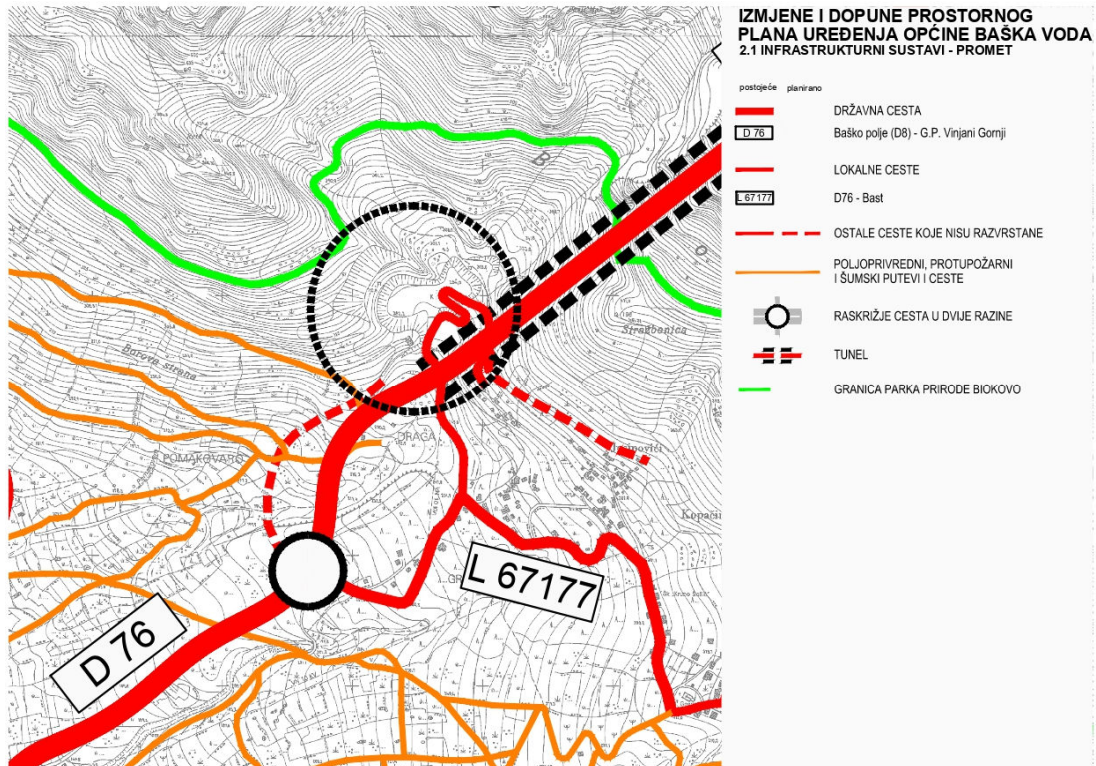

Slika 9. IZVOD IZ PPUO BAŠKA VODA, 2.1. Promet

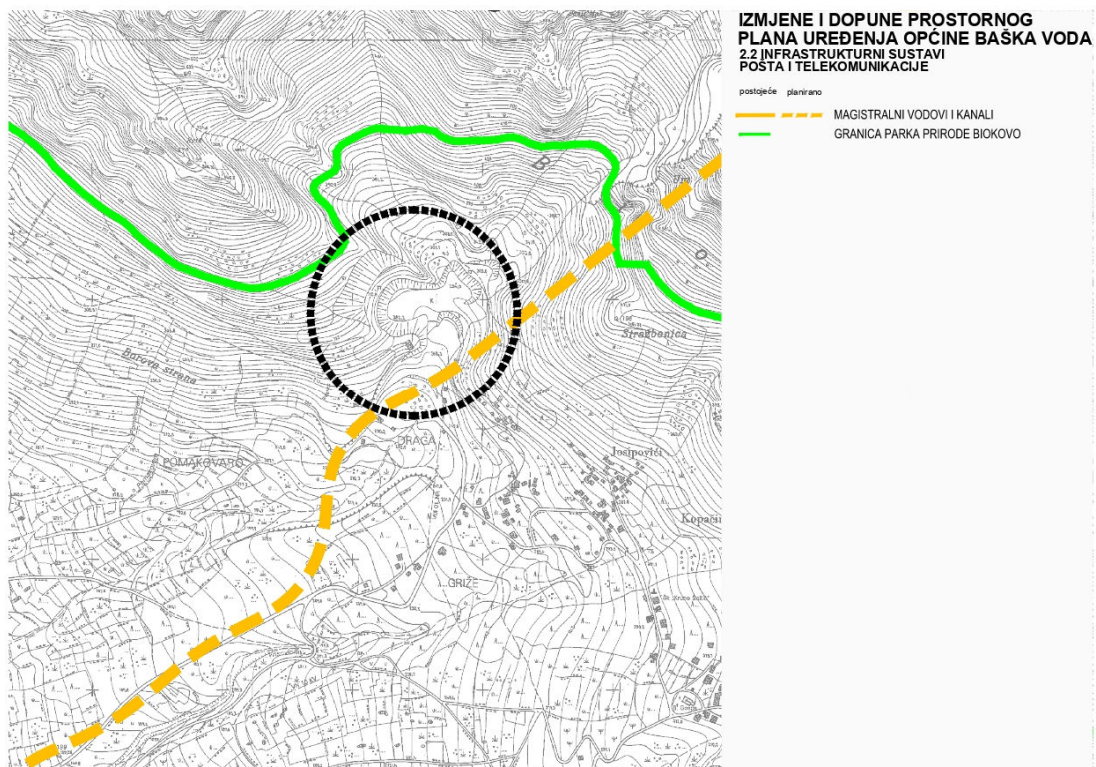

Slika 10. IZVOD IZ PPUO BAŠKA VODA, 2.2. Pošta i telekomunikacije

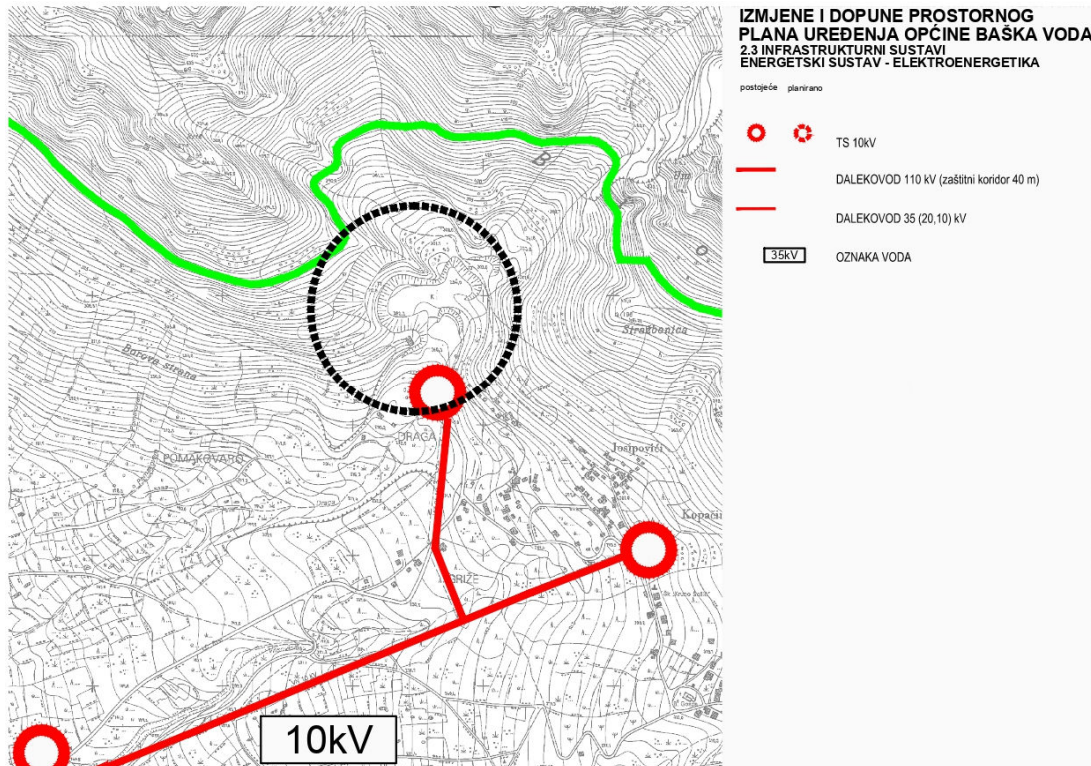

Slika 11. IZVOD IZ PPUO BAŠKA VODA, 2.3. Elektroenergetika

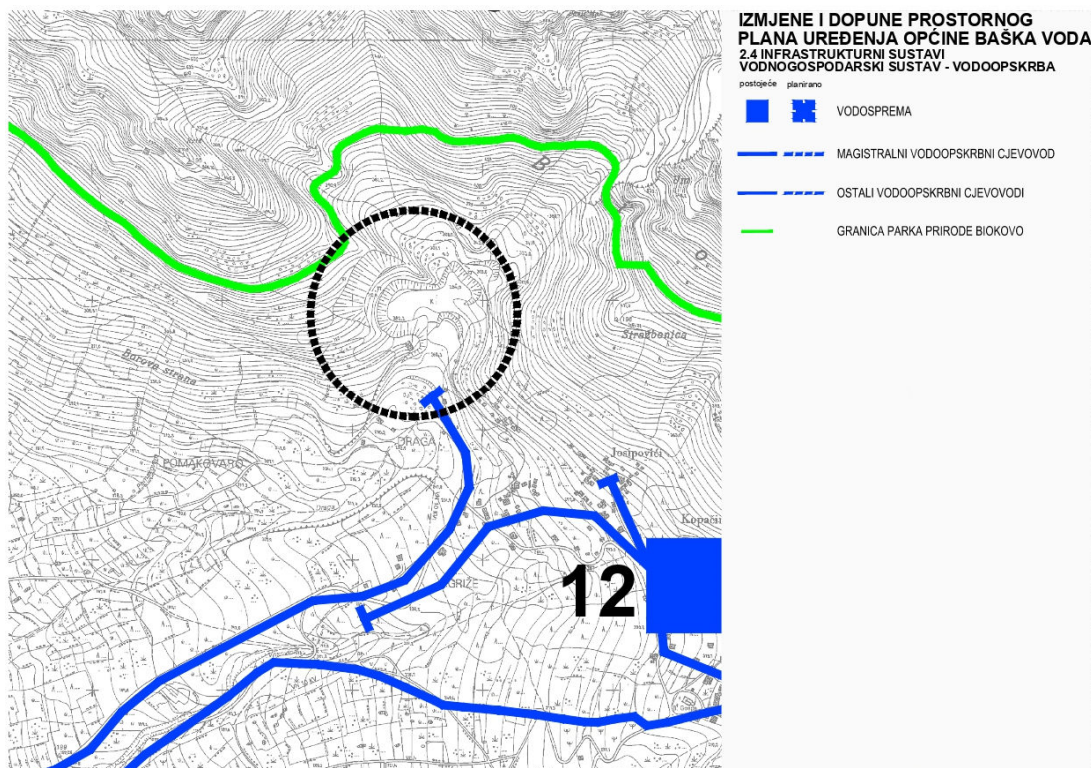

Slika 12. IZVOD IZ PPUO BAŠKA VODA, 2.4. Vodnogospodarski sustav - Vodoopskrba

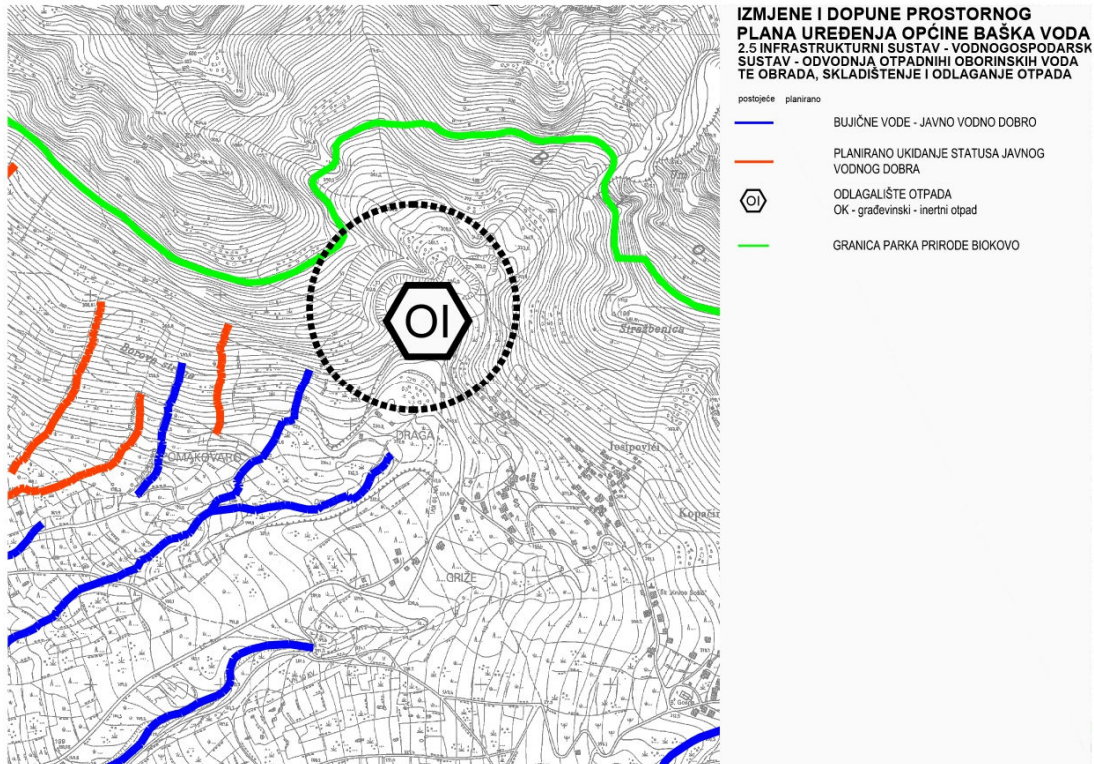

Slika 13. IZVOD IZ PPUO BAŠKA VODA, 2.5. Vodnogospodarski sustav - Odvodnja otpadnih oborinskih voda te obrada, skladištenje i odlaganje otpada

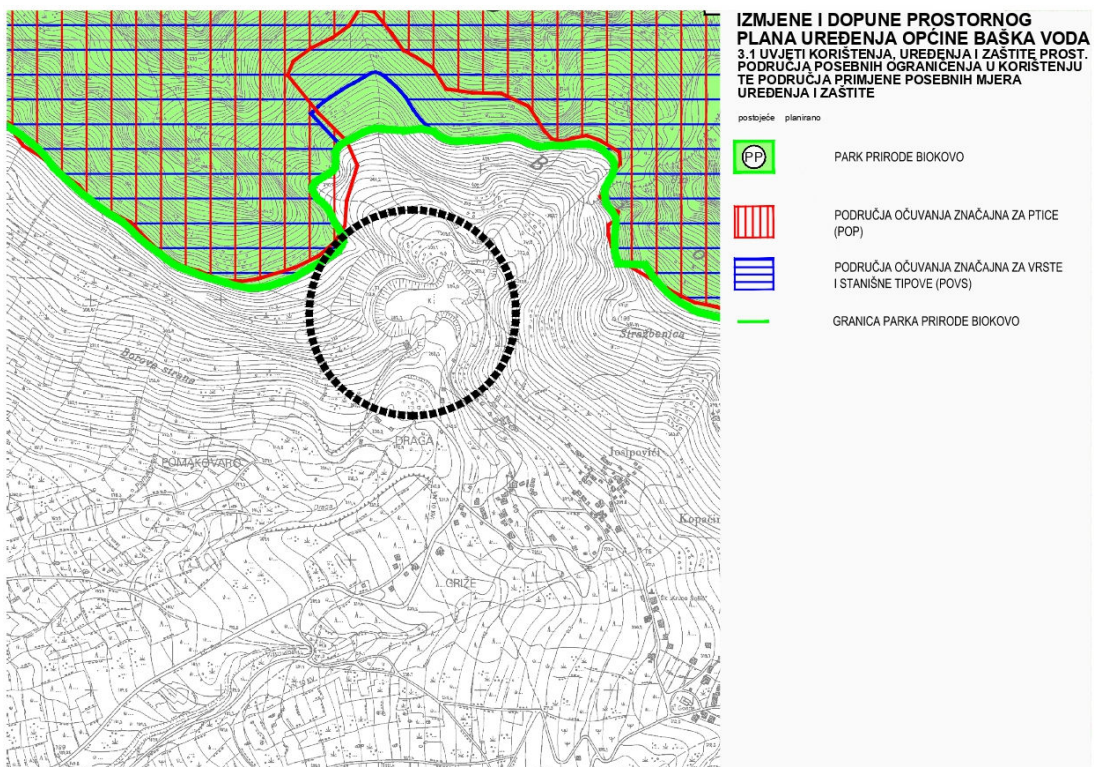

Slika 14. IZVOD IZ PPUO BAŠKA VODA, 3.1. Područja posebnih ograničenja u korištenju te područja primjene posebnih mjera uređenja i zaštite

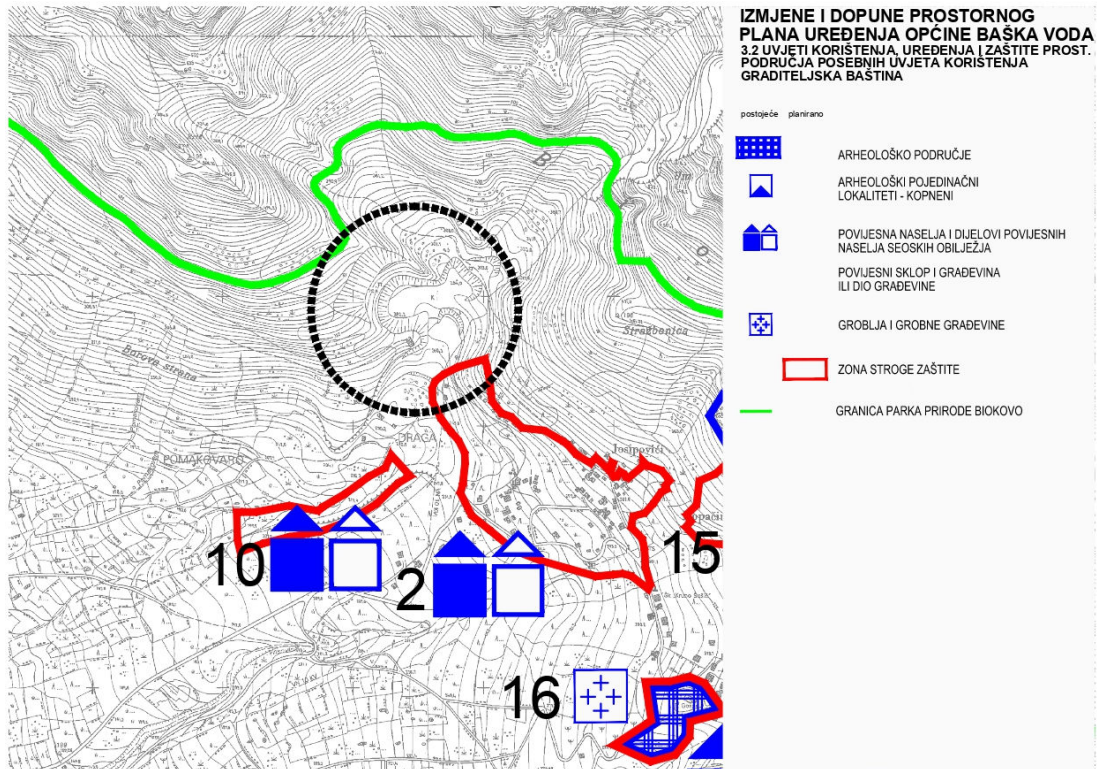

Slika 15. IZVOD IZ PPUO BAŠKA VODA, 3.2. Područja posebnih uvjeta korištenja - Graditeljska baština

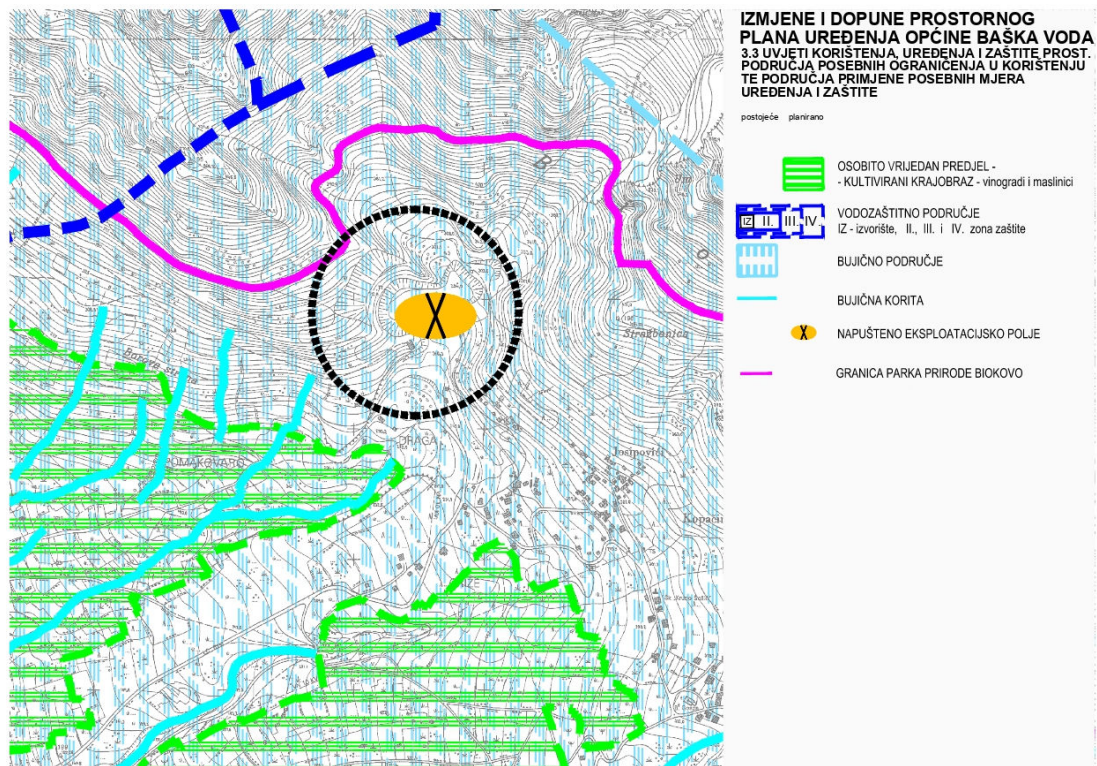

Slika 16. IZVOD IZ PPUO BAŠKA VODA, 3.3. Područja posebnih ograničenja u korištenju te područja primjene posebnih mjera uređenja i zaštite

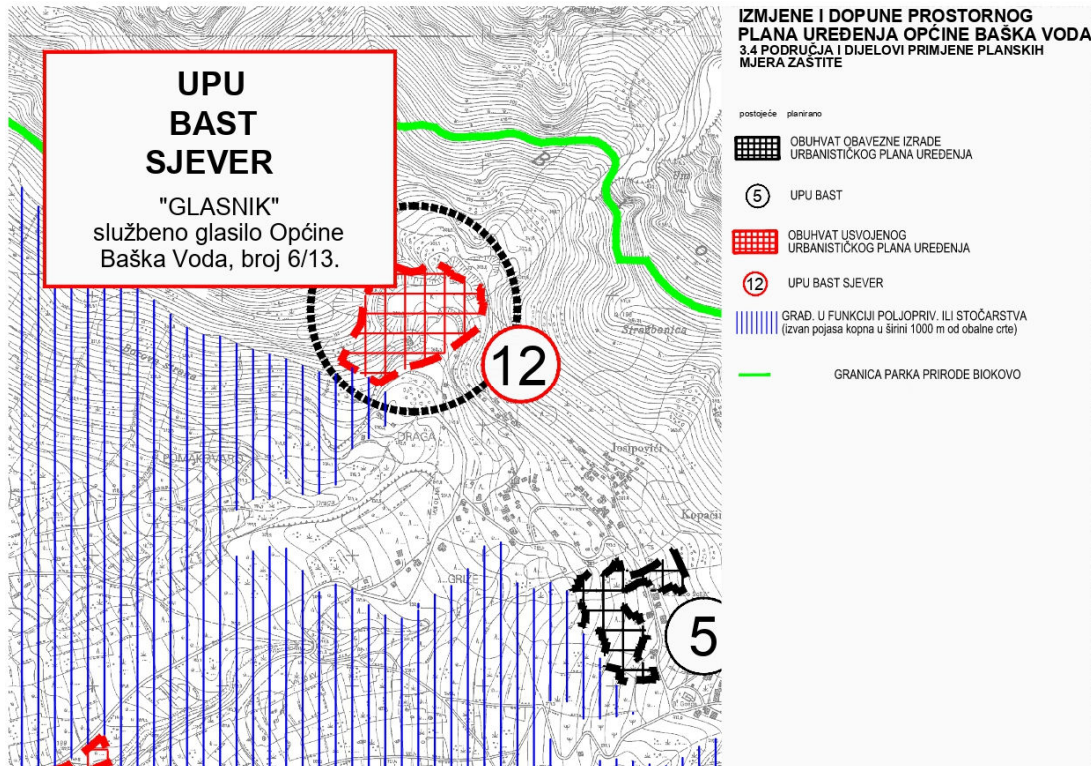

Slika 17. IZVOD IZ PPUO BAŠKA VODA, 3.4. Područja i dijelovi primjene planskih mjera zaštite

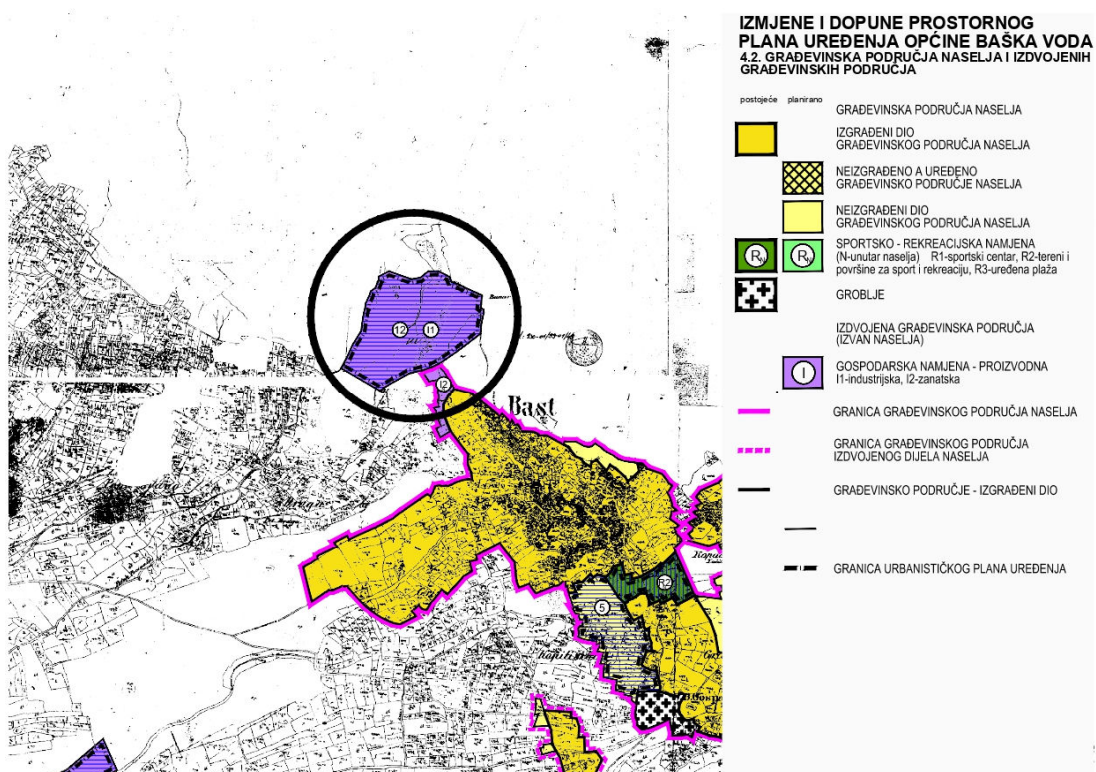

Slika 18. IZVOD IZ PPUO BAŠKA VODA, 4.2. Građevinska područja naselja i izdvojenih građevinskih područja – Bast

1.3.8. Ocjena stanja, mogućnosti i ograničenja

Prostor unutar područja obuhvata Plana je uglavnom neizgrađen, osim građevine za potrebe bivšeg kamenoloma i kolne vage. Prostor na području bivšeg kamenoloma u naravi predstavlja više platoa nastalih nakon eksploatacije kamena koji predstavljaju idealni teren za smještaj sadržaja za gospodarenje otpadom na području općine Baška Voda. Prostor je smješten izvan prostora ograničenja (izvan granice 1000 m od mora), zaklonjen od pogleda te je prometno i infrastrukturno dostupan.

Na području obuhvata Plana nema zaštićenih područja niti područja predviđenih za zaštitu temeljem Zakona o zaštiti prirode odnosno područja za koja su izrađene stručne podloge i/ili stručna obrazloženja za proglašenje zaštite.

Unutar područja obuhvata Plana ne nalaze se područja ekološke mreže odnosno područja očuvanja značajna za vrste i stanišne tipove (POVS) kao ni područja očuvanja značajna za ptice (POP).

Manji dio obuhvata Plana nalazi se u zoni stroge zaštite povijesnih naselja.

1.4. POPIS ZAHTJEVA JAVNOPRAVNIH TIJELA

Sukladno članku 90. stavku 1. Zakona o prostornom uređenju (NN 153/13, 65/17, 114/18, 39/19, 98/19) zaprimljeni su sljedeći zahtjevi i mišljenja javnopravnih tijela s kojima su usklađena planska rješenja i Odredbe za provođenje:

- Hrvatske vode, Vodnogospodarski odjel za slivove južnog Jadrana, Split (Klasa: 350-02/20-01/0000426, Urbroj: 374-24-1-20-2 od 26.11.2020. god.) navodi kako je potrebno predvidjeti sve zakonom propisane mjere za korištenje i zaštitu voda koje može izazvati planirano korištenje prostora, te ih je potrebno uskladiti s odredbama iz važećeg PPU općine Baška Voda i sa zahtjevima nadležne komunalne tvrtke Vodovod d.o.o. Makarska. Rješenja sustava za vodoopskrbu i odvodnju predvidjeti prema prihvaćenim konceptima te eventualno potrebna prijelazna rješenja.
- HOPS d.o.o., Zagreb (Klasa: 700/20-15/1342, Urbroj: 3-200-002/IV-20-02; od 13. studenog 2020. god.) navodi kako uvidom u dokumentaciju organizacijske jedinice HOPS-a, prijenosnog područja Split na području obuhvata nema postojećih elektroenergetskih vodova postrojenja (DV i TS) napona 400, 220 i 110 kV i da se ne planira izgradnja novih dalekovoda ili postrojenja napona 400, 220 i 110 kV. Temeljem navedenog nemaju zahtjeve u postupku izrade Plana.
- HAKOM, Zagreb (Klasa: 350-05/20-01/355, Urbroj: 376-05-3-20-02; od 12. studenog 2020. god.) navodi kako je uz točan položaj i kapacitet postojeće potrebno utvrditi trase, način izvođenja i mjesta konekcije za buduću elektroničku komunikacijsku infrastrukturu sukladno pravilniku. Novu elektroničku komunikacijsku infrastrukturu za

pružanje usluge putem elektromagnetskih valova odrediti ovisno o pokrivenosti područja radijskim signalom i budućim potrebama.

- RH, Ministarstvo unutarnjih poslova, Ravnateljstvo civilne zaštite, Područni ured civilne zaštite Split (Klasa: 350-02/20-01/220, Urbroj: 511-01-366-20-2; od 13. studenog 2020. god.) navodi kako je nositelj izrade u cilju implementacije planiranih mjera zaštite i spašavanja u prostorni plan, a kako bi se umanjile posljedice i učinci djelovanja prirodnih i tehničko-tehnoloških katastrofa i velikih nesreća te povećao stupanj sigurnosti stanovništva, materijalnih dobara i okoliša, pri izradi i donošenju plana obvezan primjenjivati odredbe važećih propisa i dokumenata propisanih posebnim zakonom na kojima se temelje zahtjevi.
- RH, Ministarstvo unutarnjih poslova, Ravnateljstvo civilne zaštite, Područni ured civilne zaštite Split, Služba inspekcijskih poslova Split (Klasa: 214-02/20-03/7022, Urbroj: 511-01-368-20-2; od 12. studenog 2020. god.) navodi kako Općina Baška Voda pri projektiranju mjera zaštite od požara, kod donošenja dokumenata prostornog uređenja mora voditi računa o mogućnosti evakuacije i spašavanja ljudi, životinja i imovine, sigurnosnim udaljenostima između građevina ili njihovom požarnom odjeljivanju, osiguranju pristupa i operativnih površina za vatrogasna vozila, osiguranju dostatnih izvora vode za gašenje, uzimajući u obzir postojeća i nova naselja, građevine, postrojenja i prostore te njihova požarna opterećenja i zauzetost osobama. Navodi i niz propisa u skladu s kojima treba projektirati mjere zaštite od požara.
- RH, Ministarstvo unutarnjih poslova, Ravnateljstvo civilne zaštite, Područni ured civilne zaštite Split, Služba inspekcijskih poslova Split (Klasa: 214-02/21-03/8900, Urbroj: 511-01-368-21-2; od 28. rujna 2021. god.) navodi kako Općina Baška Voda pri projektiranju mjera zaštite od požara, kod donošenja dokumenata prostornog uređenja mora voditi računa o mogućnosti evakuacije i spašavanja ljudi, životinja i imovine, sigurnosnim udaljenostima između građevina ili njihovom požarnom odjeljivanju, osiguranju pristupa i operativnih površina za vatrogasna vozila, osiguranju dostatnih izvora vode za gašenje, uzimajući u obzir postojeća i nova naselja, građevine, postrojenja i prostore te njihova požarna opterećenja i zauzetost osobama. Navodi i niz propisa u skladu s kojima treba projektirati mjere zaštite od požara.
- HAKOM, Zagreb (Klasa: 350-05/20-01/355, Urbroj: 376-05-3-21-05; od 28. rujna 2021. god.) navodi kako je uz točan položaj i kapacitet postojeće potrebno utvrditi trase, način izvođenja i mjesta konekcije za buduću elektroničku komunikacijsku infrastrukturu sukladno pravilniku. Novu elektroničku komunikacijsku infrastrukturu za pružanje usluge putem elektromagnetskih valova odrediti ovisno o pokrivenosti područja radijskim signalom i budućim potrebama.
- HOPS d.o.o., Zagreb (Klasa: 700/20-15/1342, Urbroj: 3-200-002/IV-21-04; od 27. rujna 2021. god.) navodi kako uvidom u dokumentaciju organizacijske jedinice

HOPS-a, prijenosnog područja Split na području obuhvata na području Općine Baška Voda nema postojećih elektroenergetskih vodova postrojenja (DV i TS) napona 400, 220 i 110 kV i da se ne planira izgradnja novih dalekovoda ili postrojenja napona 400, 220 i 110 kV. Temeljem navedenog nemaju zahtjeve u postupku izrade Plana.

Strateška procjena utjecaja izmjena i dopuna plana na okoliš

Za Izmjene i dopune Urbanističkog plana uređenja „Bast sjever – I1“ Općina Baška Voda provela je postupak ocjene o potrebi strateške procjene utjecaja na okoliš sukladno zakonu nakon čega je Upravni odjel za zaštitu okoliša, komunalne poslove, infrastrukturu i investicije Splitsko-dalmatinske županije izdao mišljenje da nije potrebno provesti postupak strateške procjene utjecaja na okoliš.

Sukladno članku 66. stavku 1. Zakona o zaštiti okoliša („Narodne novine“, br. 80/13, 153/13, 75/15, 12/18 i 118/18) Upravni odjel za zaštitu okoliša, komunalne poslove, infrastrukturu i investicije Splitsko-dalmatinske županije izdao je Mišljenje (Klasa: 351-02/21-04/0043, Urbroj: 2181/1-10/07-21-0002, od 10.06.2021. god.) da ni za dopunu Oduke o izradi izmjena i dopuna Urbanističkog plana uređenja „Bast sjever - I1“ nije potrebno provesti postupak strateške procjene utjecaja na okoliš.

Općina Baška Voda je zatim donijela Odluke kojima se utvrđuje da nije potrebno provesti postupak strateške procjene utjecaja na okoliš te ih objavila u službenom glasniku Općine.

1.5. POPIS STRUČNIH PODLOGA KORIŠTENIH U IZRADI NACRTA PRIJEDLOGA PROSTORNOG PLANA

Popis primijenjenih zakona, pravilnika i dokumentacije

1. Zakon o prostornom uređenju (NN 153/13, 65/17, 114/18, 39/19, 98/19)
2. Zakon o gradnji (NN 153/13, 20/17, 39/19, 125/19)
3. Zakon o zaštiti okoliša (NN 80/13, 153/13, 78/15, 12/18 i 118/18)
4. Zakon o održivom gospodarenju otpadom (NN 94/13, 73/17, 14/19, 98/19)
5. Zakon o gospodarenju otpadom (NN 84/21)
6. Pravilnik o gospodarenju otpadom (NN 81/20)
7. Strategija gospodarenja otpadom Republike Hrvatske (NN 130/05), koja je sastavni dio Strategije zaštite okoliša Republike Hrvatske (NN 46/02)
8. Plan gospodarenja otpadom u Republici Hrvatskoj za razdoblje 2017. do 2022. godine (NN 03/17)
9. Nacrt plana gospodarenja otpadom Općine Baška Voda za razdoblje 2018.-2023. god. (listopad 2018. god.)
10. Prostorni plan Splitsko – dalmatinske županije („Službeni glasnik Splitsko-dalmatinske županije“, broj 1/03, 8/04, 5/05 i 5/06, 13/07, 9/13, 147/15, 154/21)

11. Prostorni plan uređenja Općine Baška Voda („Službeni glasnik Općine Baška Voda“, broj 10/09, 12/12, 6/13, 11/13, 2/17- pročišćeni tekst).

Popis sektorskih dokumenata i propisa

1. PROSTORNO UREĐENJE

1. Zakon o prostornom uređenju
(„Narodne novine“ broj 153/13, 65/17, 114/18, 39/19, 98/19)
2. Zakon o poslovima i djelatnostima prostornog uređenja i gradnje
(„Narodne novine“ broj 78/15, 118/18)
3. Uredba o određivanju građevina, drugih zahvata u prostoru i površina državnog i područnog (regionalnog) značaja
(„Narodne novine“ broj 37/14, 154/14)
4. Pravilnik o mjerama zaštite od elementarnih nepogoda i ratnih opasnosti u prostornom planiranju i uređivanju prostora
(„Narodne novine“ broj 29/83, 36/85 i 42/86)
5. Pravilnik o sadržaju, mjerilima kartografskih prikaza, obveznim prostornim pokazateljima i standardu elaborata prostornih planova
(„Narodne novine“ broj 106/98, 39/04, 45/04, 163/04, 9/11)
6. Pravilnik o izdavanju suglasnosti za obavljanje stručnih poslova prostornog uređenja
(„Narodne novine“ broj 136/15)

2. GRADNJA

1. Zakon o gradnji
(„Narodne novine“ broj 153/13, 20/17, 39/19, 125/19.)
2. Zakon o građevnim proizvodima
(„Narodne novine“ broj 76/13, 30/14, 130/17, 39/19, 118/20)
3. Zakon o poslovima i djelatnostima prostornog uređenja i gradnje
(„Narodne novine“ broj 78/15, 118/18)
4. Zakon o postupanju s nezakonito izgrađenim zgradama
(„Narodne novine“ broj 86/12, 143/13, 65/17, 14/19)

3. GRAĐEVINSKA INSPEKCIJA

1. Zakon o građevinskoj inspekciji
(„Narodne novine“ broj 153/13)

4. PROMET, TELEKOMUNIKACIJSKE I OPSKRBNE MREŽE

1. Zakon o cestama
Narodne novine, br. 84/11, 22/13, 54/13, 148/13, 92/14, 110/19
2. Uredba o mjerilima za razvrstavanje javnih cesta
Narodne novine, br. 34/12
3. Pravilnik o uvjetima za projektiranje i izgradnju priključaka i prilaza na javnu cestu, Narodne novine, br.95/14
4. Zakon o vodama
Narodne novine, br. 66/19
5. Pravilnik o graničnim vrijednostima emisija otpadnih voda
Narodne novine br. 80/13, 43/14
6. Zakon o energiji
Narodne novine, br. 120/12, 14/14, 95/15, 102/15, 68/18

5. KOMUNALNO GOSPODARSTVO

1. Zakon o komunalnom gospodarstvu
Narodne novine, br. 68/18, 110/18, 32/20
2. Zakon o grobljima
Narodne novine, br. 19/98, 50/12, 89/17
3. Pravilnik o grobljima
Narodne novine, br. 99/02

6. ZAŠTITA OKOLIŠA

1. Zakon o zaštiti okoliša
Narodne novine, br. 80/13, 153/13, 78/15, 12/18, 118/18
2. Uredba o procjeni utjecaja zahvata na okoliš
Narodne novine, br. 61/14, 3/17
3. Zakon o zaštiti zraka
Narodne novine, br. 127/19
4. Zakon o gospodarenju otpadom
Narodne novine, br. 84/21
5. Pravilnik o gospodarenju otpadom
Narodne novine, br. 81/20
6. Zakon o zaštiti od buke
Narodne novine, br. 30/09, 55/13, 153/13, 41/16, 114/18
7. Pravilnikom o najvišim dopuštenim razinama buke u sredini u kojoj ljudi rade i borave
Narodne novine, br. 145/04

7. ZAŠTITA I OČUVANJE PRIRODE I KULTURNIH DOBARA

1. Zakon o zaštiti prirode
Narodne novine, br. 80/13, 15/18, 14/19
2. Zakon o poljoprivredi
Narodne novine, br. 118/18, 42/20, 127/20
3. Zakon o šumama
Narodne novine, br. 68/18, 115/18, 98/19, 32/20, 145/20
4. Zakon o zaštiti i očuvanju kulturnih dobara
Narodne novine, br. 69/99, 151/03, 157/03, 100/04, 87/09, 88/10, 61/11, 25/12, 136/12, 157/13, 152/14, 98/15, 44/17, 90/18, 32/20, 62/20

8. ZAŠTITA OD POŽARA

1. Zakon o zaštiti od požara
Narodne novine, br. 92/10
2. Pravilnik o uvjetima za vatrogasne pristupe
Narodne novine, br. 35/94, 55/94 i 142/03
3. Pravilnik o razvrstavanju građevina, građevinskih dijelova i prostora u kategorije ugroženosti od požara
Narodne novine, br. 62/94 i 32/97
4. Pravilniku o hidrantskoj mreži za gašenje požara
Narodne novine 08/06
5. Zakon o zapaljivim tekućinama i plinovima
Narodne novine broj 108/95, 56/10
6. Zakon o eksplozivnim tvarima te proizvodnji i prometu oružja
Narodne novine broj 70/17, 141/20
7. Pravilnik o zapaljivim tekućinama

- Narodne novine broj 54/99
- 8. Pravilnik o ukapljenom naftnom plinu
Narodne novine broj 117/07
- 9. Pravilnik o postajama za opskrbu prijevoznih sredstava gorivom
Narodne novine broj 93/98, 116/07, 141/08
- 10. Pravilnik o temeljnim zahtjevima za zaštitu od požara elektroenergetskih postrojenja i uređaja
Narodne novine broj 146/05,
- 11. Pravilnik o zaštiti od požara ugostiteljskih objekata
Narodne novine broj 100/99,
- 12. Pravilnik o zaštiti od požara u skladištima
Narodne novine broj 93/08
- 13. Pravilnik o otpornosti na požar i drugim zahtjevima koje građevine moraju zadovoljiti u slučaju požara
Narodne novine broj 29/13, 87/15

9. ZAŠTITA NA RADU

- 1. Zakon o zaštiti na radu
Narodne novine, br. 71/14, 118/14, 154/14, 94/18, 96/18

10. OSTALI ZAKONI I PROPISI

- 1. Zakon o lokalnoj i područnoj (regionalnoj) samoupravi
Narodne novine, br. 33/01, 60/01, 129/05, 109/07, 125/08, 36/09, 150/11, 144/12, 19/13, 137/15, 123/17, 98/19, 144/20
- 2. Zakon o državnoj izmjeri i katastru nekretnina
Narodne novine, br. 112/18
- 3. Zakon o obrani
Narodne novine, br. 73/13, 75/15, 27/16, 110/17, 30/18
- 4. Pravilnik o tehničkim normativima za izgradnju objekata visokogradnje u seizmičkim područjima, Službeni list SFRJ, br. 31/81, 49/82, 29/83, 20/88, 52/90
- 5. Pravilnik o razvrstavanju, kategorizaciji i posebnim standardima ugostiteljskih objekata iz skupine hoteli, Narodne novine, br. 56/16, 120/19
- 6. Zakon o sustavu civilne zaštite
Narodne novine, br. 82/15, 118/18, 31/20
- 7. Pravilnik o nositeljima, sadržaju i postupcima izrade planskih dokumenata u civilnoj zaštiti te načinu informiranja javnosti u postupku njihovog donošenja
Narodne novine, br. 49/17
- 8. Pravilnik o postupku uzbunjivanja stanovništva
Narodne novine, br. 69/16
- 9. Pravilnik o tehničkim zahtjevima sustava javnog uzbunjivanja stanovništva
Narodne novine, br. 69/16
- 10. Uredba o sprječavanju velikih nesreća koje uključuju opasne tvari
Narodne novine, br. 44/14, 31/17

2. CILJEVI PROSTORNOG UREĐENJA

Prema donesenom Prostornom planu, Općina Baška Voda je sukladno zakonskoj regulativi iz područja gospodarenja otpadom, bila dužna na svojem području postaviti odgovarajuće spremnike i osigurati gradnju reciklažnog dvorišta za odvojeno prikupljanje otpada u gospodarenju komunalnim otpadom te osigurati gradnju najmanje jednog reciklažnog dvorišta za građevni otpad. Planiranje i gradnja pojedinačnih ili više građevina namijenjenih za skladištenje, obradu i odlaganje otpada dopušta se samo ako to zahtijevaju prirodni uvjeti i konfiguracija terena.

Izmjenama i dopunama Prostornog plana uređenja općine Baška Voda od siječnja 2015. god. specificirana su specijalizirana odlagališta otpada u općini kao građevina za gospodarenje građevnim otpadom (reciklažno dvorište građevnog otpada., odlagalište građevnog otpada), reciklažno dvorište komunalnog otpada i pretovarna stanica te lokacija za odlaganje viška iskopa.

Javna usluga prikupljanja komunalnog otpada organizirana je i provodi se na cijelom području općine i njome je pokriveno 100% područja odnosno stanovništva kao i sve pravne osobe. Javnu uslugu prikupljanja komunalnog otpada provodi tvrtka za obavljanje komunalnih djelatnosti GRADINA-BAŠKA VODA d.o.o.

U sklopu gospodarenja komunalnim otpadom Gradina-Baška Voda d.o.o. provodi djelatnost prikupljanja i prijevoza komunalnog otpada te zbrinjavanja cjelokupnog komunalnog otpada na odlagalištu Karepovac u Gradu Splitu.

Osnovni cilj prostornog uređenja je planirati suvremenu zonu za gospodarenje otpadom usklađenu s posebnim propisima i lokalnim potrebama.

U odnosu na planske ciljeve bit će moguće ostvariti i posebne ciljeve gospodarenja otpadom općine Baška Voda.

Glavni cilj Plana gospodarenja otpadom općine Baška Voda je uspostavljanje cjelovitog sustava gospodarenja otpadom, koji obuhvaća sljedeće projekte koji su od iznimne važnosti za provedbu Plana gospodarenja otpadom Republike Hrvatske, a to su:

1. Unapređenje informacijskog sustava gospodarenja otpadom,
2. Provedbu mjera odvojenog sakupljanja otpada,
3. Nabava i distribucija kućnih kompostera,
4. Nabava opreme, vozila i plovila za odvojeno sakupljanje biootpada, papira/kartona, plastike, stakla i metala,
5. Edukaciju i jačanje svijesti građana - Provedba izobrazno-informativnih aktivnosti,
6. Mjere praćenja stanja okoliša (monitoring) uz izgradnju reciklažnog dvorišta, pretovarne stanice i sortirnice za odvojeno prikupljanje papira/kartona, metala, stakla, plastike i drva,
7. Integriranje sustava gospodarenja otpadom Općine Baška Voda u sustav CGO (regionalnog centra gospodarenja otpadom) Splitsko-dalmatinske županije,

8. U okviru CGO SDŽ izgradnja odlagališnih ploha za odlaganje otpada koji sadrži azbest,
9. Izgradnja reciklažnih dvorišta za građevni otpad,
10. Sanacija „crnih“ točaka“ u općini Baška Voda čim se uoče na terenu.

Sustav gospodarenja komunalnim otpadom na području općine Baška Voda nastoji slijediti ekološka načela i kriterije kojima se pokušava postići najviši stupanj odvojenog prikupljanja i recikliranja pojedinih komponenti komunalnog otpada čime se ostvaruju višestruko korisni učinci (Slika 18.):

- materijalno iskorištavanje otpadnih tvari recikliranjem – papir, plastika, biorazgradive tvari, staklo i ostalo,
- odvajanje opasnih tvari iz komunalnog otpada ostvarujući pritom bitno smanjenje nepovoljnih svojstava ostatnog otpada,
- smanjenje volumena i mase ostatnog otpada kojeg treba zbrinuti u okviru regionalnog centra za gospodarenje otpadom.

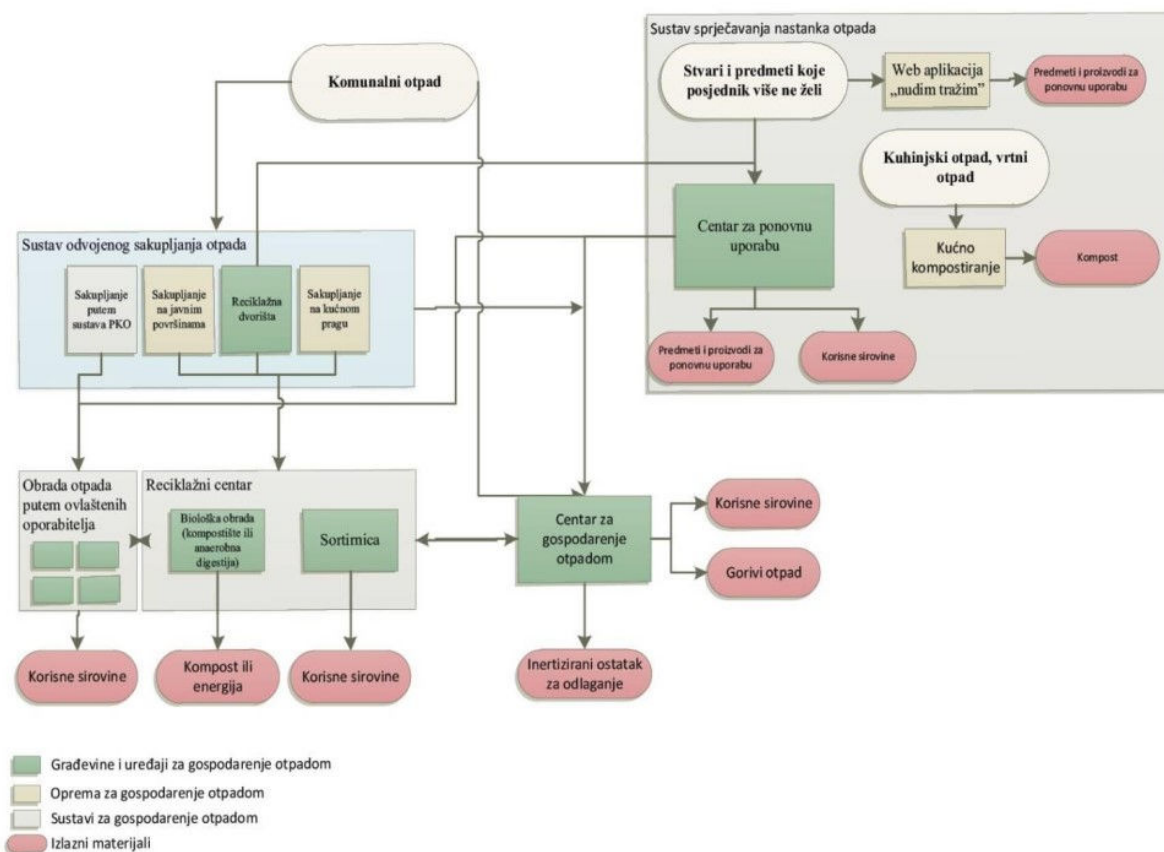

Slika 19. Shema sustava gospodarenja komunalnim otpadom
 Izvor: Odluka o donošenju Plana gospodarenja otpadom
 Republike Hrvatske za razdoblje 2017. - 2022. godine (NN 3/2017)

Ciljevi u gospodarenju otpadom koje je potrebno postići do 2022. godine navedeni su u Tablici br. 1.

Br.	CILJ		
1.	Unaprijediti sustav gospodarenja komunalnim otpadom	Cilj 1.1.	Smanjiti ukupnu količinu proizvedenog komunalnog otpada za 5%
		Cilj 1.2.	Odvojeno prikupiti 60% mase proizvedenog komunalnog otpada (prvenstveno papir, staklo, plastika, metal, biootpad i dr.)
		Cilj 1.3.	Odvojeno prikupiti 40% mase proizvedenog biootpada koji je sastavni dio komunalnog otpada
		Cilj 1.4.	Odložiti na odlagališta manje od 25% mase proizvedenog komunalnog otpada
2.	Unaprijediti sustav gospodarenja posebnim kategorijama otpada	Cilj 2.1.	Odvojeno prikupiti 75% mase proizvedenog građevnog otpada
		Cilj 2.2.	Uspostaviti sustav gospodarenja otpadnim muljem iz uređaja za pročišćavanja otpadnih voda
		Cilj 2.3.	Unaprijediti sustav gospodarenja otpadnom ambalažom
		Cilj 2.4.	Uspostaviti sustav gospodarenja morskim otpadom
		Cilj 2.5.	Uspostaviti sustav gospodarenja otpadnim brodovima, podrtinama i potonulim stvarima na morskom dnu
		Cilj 2.6.	Uspostaviti sustav gospodarenja ostalim posebnim kategorijama otpada
3.	Unaprijediti sustav gospodarenja opasnim otpadom		
4.	Sanirati lokacije onečišćene otpadom		
5.	Kontinuirano provoditi izobrazno-edukativne aktivnosti		
6.	Unaprijediti informacijski sustav gospodarenja otpadom ISGO		
7.	Unaprijediti nadzor nad gospodarenjem otpadom		
8.	Unaprijediti upravne postupke u gospodarenju otpadom		

Tablica 1. Ciljevi u gospodarenju otpadom koje je potrebno postići do 2022. godine

3. OBRAZLOŽENJE PLANSKIH RJEŠENJA

3.1. ISKAZ POVRŠINA I PROSTORNIH POKAZATELJA

Ukupna površina obuhvata Plana iznosi oko 4,03 ha i u cijelosti je smještena izvan prostora ograničenja odnosno 1000 m od obalne crte.

Iskaz površina prostornih cjelina po namjenama unutar obuhvata Plana prikazan je u tablici koja slijedi, a u kojoj su dati podaci o površini svake pojedine namjene.

NAMJENA POVRŠINA		POVRŠINA	
		ha	%
GOSPODARSKA NAMJENA			
1.	Reciklažno dvorište za građevni otpad (I1-1)	0,57	14,1
2.	Reciklažno dvorište za komunalni otpad (sortirnica, kompostana) (I1-2)	1,64	40,7
3.	Prateći sadržaji (poslovni, ugostiteljski i sl. sadržaji) (I1-3)	0,14	3,5
4.	Prateći sadržaji (skladištenje, odlaganje, pakiranje i dr.) (I1-4)	0,42	10,4
5.	Prateći sadržaji (kolna vaga i dr.) (I2-5)	0,05	1,3
Gospodarska namjena ukupno		2,82	70,0
OSTALE POVRŠINE			
6.	Površine infrastrukturnih sustava (IS)	0,008	0,2
7.	Zaštitne zelene površine (Z)	0,05	1,3
Ostale površine ukupno		0,06	1,5
JAVNE PROMETNE POVRŠINE			
8.	Javne prometne površine (koridor)	1,15	28,5
U K U P N O (obuhvat Plana)		4,03	100,0

Tablica 2. Iskaz planirane namjene površina

U odnosu na ukupni obuhvat Urbanističkog plana, gospodarska namjena ima udjel oko 70,0 % ukupne površine ili 2,82 ha, dok ostale površine (zaštitne zelene površine i površine infrastrukturnih sustava) zauzimaju oko 1,5 % ili 0,06 ha. Na koridor unutar kojeg će se realizirati sabirna i pristupna cesta otpada oko 28,5 % ukupne površine ili 1,15 ha.

3.2. PROGRAM GRADNJE I UREĐENJA POVRŠINA

Obuhvat Plana iznosi oko 4,03 ha, od čega je u planu privesti gospodarskoj namjeni oko 2,82 ha ili 70,0 % dok je preostalo područje planirano za koridor javnih prometnih površina, površine infrastrukturnih sustava i zaštitne zelene površine (oko 1,21 ha ili 30,0 %).

Program gradnje i uređenja područja realizira se temeljem osiguranih površina različite namjene u okviru kojih se ostvaruje izgradnja novih građevina te uređenje površina. Obzirom na konfiguraciju terena moguće je uređenje platoa na odgovarajućoj nadmorskoj visini koji će omogućiti realizaciju planiranih sadržaja.

Unutar gospodarske namjene potrebno je osigurati prostor za:

- građevine za gospodarenje građevnim otpadom (obrada, skladištenje i gospodarenje otpadom),
- građevine za gospodarenje komunalnim otpadom (sortirnica, kompostana),
- građevine pratećih sadržaja (poslovni i ugostiteljski sadržaji, skladišta, parkiralište, kolna vaga i dr.).

Postojeća kolna vaga se zadržava za potrebe gospodarske zone.

Osim gospodarskih sadržaja planiraju se i ostale interne prometne, parkirališne i manipulativne površine te ostala potrebna infrastruktura (vodoopskrba, odvodnja otpadnih voda, elektroopskrba, TK instalacije i dr.).

Pri izradi Nacrta konačnog prijedloga Plana područje na krajnjem južnom dijelu obuhvata Plana na kojem je smještena kolna vaga se detaljnije odredilo, sukladno uvjetovanim granicama gospodarske namjene iz PPUO Baška Voda, kao područje dijelom isključive gospodarske namjene u okviru građevinskog područja naselja, a dijelom kao ostalo tlo.

Mogući smještaj postrojenja i skladišta unutar građivog dijela prostorne cjeline prikazan je na crtežu koji slijedi. Prikazani oblik, dimenzije i položaj građevina nije obvezan već su dati samo kao primjer.

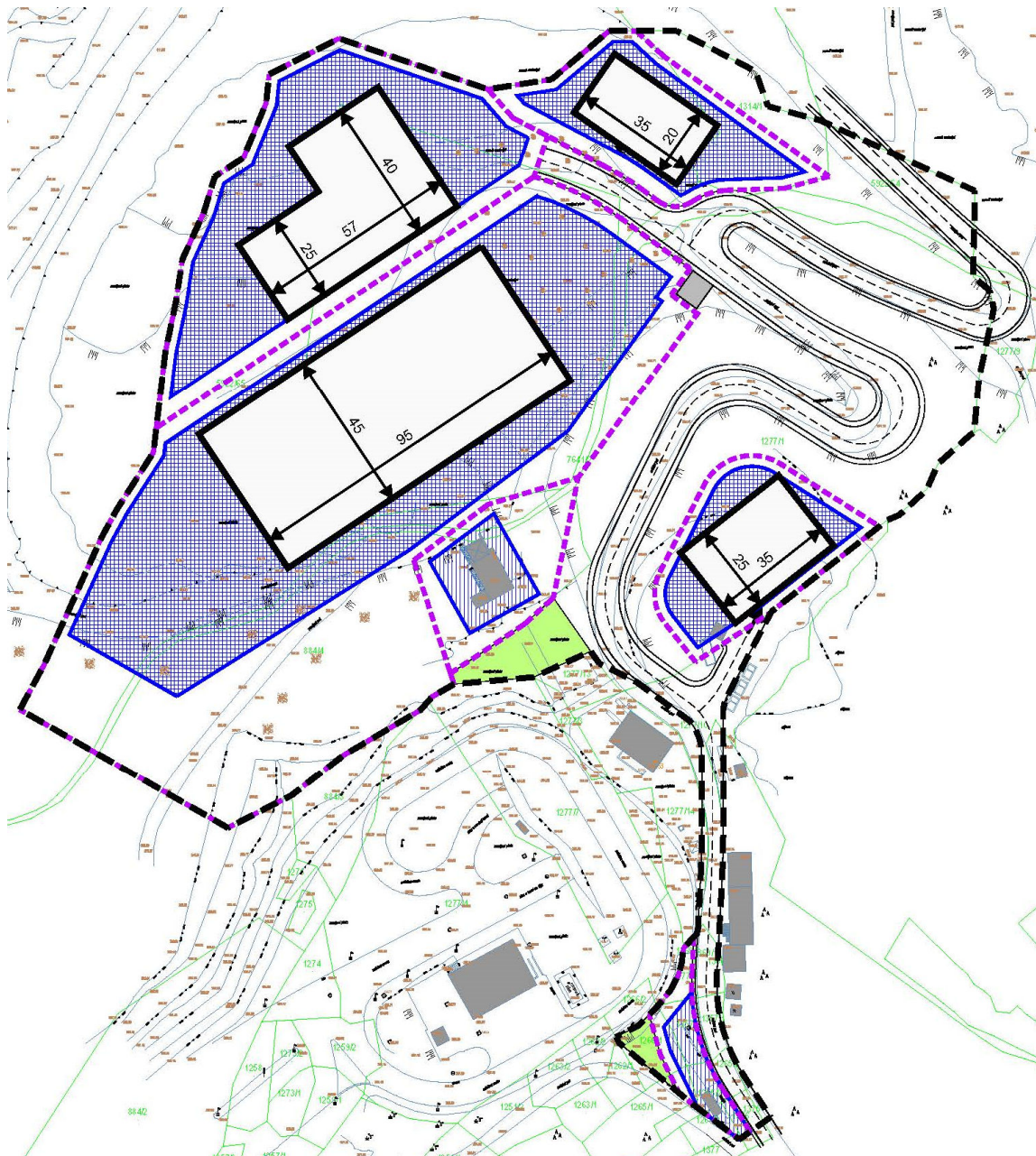

Slika 20. Mogući smještaj postrojenja i građevina

3.3. OSNOVNA NAMJENA PROSTORA

Urbanističkim planom je prostor obuhvata planski definiran kao područje gospodarske namjene. Urbanistički plan obuhvaća:

- izdvojeno građevinsko područje gospodarske (proizvodne – I1) namjene Bast izvan naselja obuhvata oko 3,85 ha,
- manji dio područja isključive gospodarske (proizvodne – I2) namjene Bast u okviru građevinskog područja naselja Bast (na kojem je u naravi smještena kolna vaga) obuhvata oko 0,05 ha,
- dio postojeće prometnice i ostalog tla površine oko 0,13 ha.



Slika 21. Prikaz građevinskog područja

Planom je područje obuhvata određeno za sljedeće osnovne namjene površina:

- GOSPODARSKA NAMJENA

- reciklažno dvorište za građevni otpad I1-1
- reciklažno dvorište za komunalni otpad (sortirница, kompostana) I1-2
- prateći sadržaji (poslovni, ugostiteljski i sl. sadržaji) I1-3
- prateći sadržaji (skladištenje, odlaganje, parkiranje i dr.) I1-4
- prateći sadržaji (kolna vaga i dr.) I2-5

- OSTALE POVRŠINE

- površine infrastrukturnih sustava IS
- ostalo tlo (zaštitne zelene površine) Z

- JAVNE PROMETNE POVRŠINE

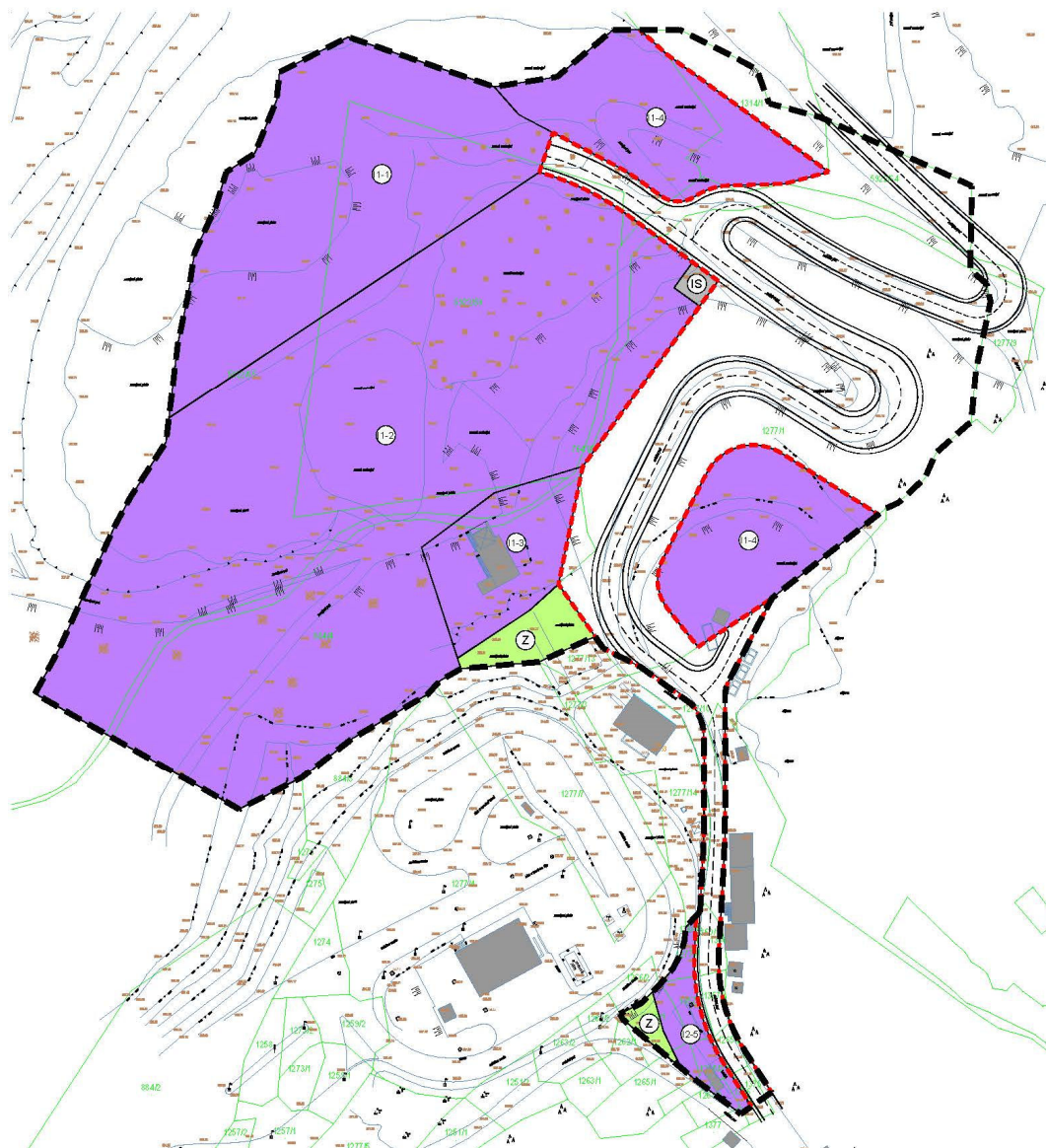

Slika 22. Planirana namjena površina

GOSPODARSKA NAMJENA

Reciklažno dvorište za građevni otpad - I1-1

Izgradnjom reciklažnog dvorišta za građevni otpad se omogućava razvrstavanje i privremeno skladištenje građevnog otpada. Na reciklažnom dvorištu sakuplja se građevni otpad koji se razvrstava, mehanički obrađuje te privremeno skladišti.

Reciklažno dvorište za građevni otpad je namijenjeno za fizičke i pravne osobe koje će moći dovoziti izdvojene sastavnice građevnog otpada.

Reciklažno dvorište može imati četiri odvojene površine:

- a) prihvatna zona (namijenjena prihvatu i privremenom skladištenju građevnog otpada do njegove obrade);
- b) zona obrade građevnog otpada (izdvajanje metalnih komada pomoću magneta, drobljenje građevnog otpada i klasiranje u frakcije);
- c) zona skladištenja i otpreme recikliranog agregata;
- d) odlagalište inertnog otpada.

Građevni otpad je potrebno u potpunosti (ili u najvećoj mogućoj mjeri) oporabiti odnosno reciklirati bez njegova trajnog odlaganja u prirodni okoliš, a u skladu sa Zakonom o gospodarenju otpadom.

Reciklažno dvorište za komunalni otpad (sortirnica, kompostana) - I1-2

Biokompostana

Biokompostana je namijenjena obradi biootpada prikupljenog na području općine Baška Voda. Kompostiranje označava kontrolirani proces termofilne biooksidacije krutog heterogenog organskog supstrata.

Kompostiranje otpada može se provoditi kao kompostiranje u hali (natkriveno kompostiranje) odnosno tunelsko kompostiranje. U oba slučaja kroz kompostnu masu se kontrolirano propuhuje zrak, čime se osiguravaju aerobni uvjeti i brza razgradnja organskih tvari. Sastavni dijelovi platoa za biokompostanu su: hala za predobradu otpada / naknadnu obradu komposta svijetle visine minimalno 5,0 m, boksovi za kompostiranje, prostor za dozrijevanje i manipulativne površine.

Sortirnica

Sortirnica je postrojenje za sortiranje odvojeno sakupljenog papira/kartona, metala, stakla i plastike. Hala sortirnice namijenjena je smještaju tehnološke opreme sortirnice.

U sortirnici je moguće izdvajati sljedeće materijale: papir, karton i tetrapak, razne vrste plastične ambalaže (PET, PP, PEHD, PVC), staklo i aluminij.

Tehnološka oprema sortirnice sastoji se od pokretnih (transportnih) traka, magnetskog separatora, preše balirke, viličara za manipulaciju otpadom i izdvojenim baliranim komponentama otpada te od kontejnera za prihvata izdvojenih metala, stakla i ostalih frakcija otpada. Pored hale sortirnice (ili u drugim zonama na području obuhvata Plana) potrebno je osigurati privremeno skladište odvojeno prikupljenog otpada (glomazni otpad, metal, plastika, staklo, papir, i dr.).

Prateći sadržaji (poslovni, ugostiteljski i sl. sadržaji) - I1-3

Prostorna cjelina je namijenjena rekonstrukciji postojeće građevine (ili novoj gradnji) za smještaj poslovnih, ugostiteljskih i sl. sadržaja.

Prateći sadržaji (skladištenje, odlaganje, parkiranje) - I1-4

Prostorna cjelina je namijenjena izgradnji pratećih sadržaja odnosno skladišta, odlagališta te uređenju parkirališnih površina.

Prateći sadržaji (kolna vaga i dr.) – I2-5

Prostorna cjelina obuhvaća područje na kojem je izvedena kolna vaga a koja će se iskoristiti za potrebe reciklažnih dvorišta i drugih sadržaja.

OSTALE POVRŠINE

Površine infrastrukturnih sustava - IS

Površine infrastrukturnih sustava obuhvaćaju manje područje na kojem se planira izgradnja trafostanice. Ukoliko je potrebno površina za izgradnju trafostanice može se povećati na prostor unutar koridora javnih prometnih površina.

Ostalo tlo (zaštitne zelene površine) – Z

Zaštitne zelene površine planiraju se uz rub obuhvata Plana. Ukoliko zahtijeva konfiguracija terena, u okviru zaštitnih zelenih površina mogu se smjestiti konstruktivni dijelovi prometnica i platoa gospodarskih sadržaja (dijelovi potpornih zidova, nasipi, pokosi) kao i objekti infrastrukture.

JAVNE PROMETNE POVRŠINE

Javne prometne površine odnose se na koridor kolnih prometnica unutar kojeg će se realizirati sabirna i pristupna cesta.

3.4. PROMETNA MREŽA

Predmetnom području se pristupa postojećom nerazvrstanom cestom koja je priključena na lokalnu cestu L67177 smještenoj južno od granice obuhvata Plana. Lokalna cesta L67177 se spaja na državnu cestu D76.



Slika 23. Prikaz šire prometne mreže

Obzirom da tehnički i konstruktivni elementi nerazvrstane ceste dijelom nisu zadovoljavajući (gabariti ceste, kolnička konstrukcija i dr.) te da se očekuje teški kamionski promet nerazvrstanu cestu je moguće rekonstruirati.

Postojeća nerazvrstana cesta se unutar obuhvata Plana označava kao sabirna cesta (profil tipa A i B). Sabirnom odnosno pristupnom cestom se omogućava prilaz planiranim sadržajima unutar obuhvata Plana. Pristupnom cestom, na sjevernom dijelu obuhvaćenog područja, omogućen je pristup području izvan obuhvata Plana.

Zbog neprimjerenih tehničkih elemenata i kolničke konstrukcije prometnica teškom kamionskom prometu, potrebno je rekonstruirati za što je rezerviran koridor. Širina koridora

varira te u prosjeku iznosi oko 26,0 m. Unutar koridora je potrebno izvesti sve elemente poprečnog presjeka ceste (usjeko, nasipe, ...).

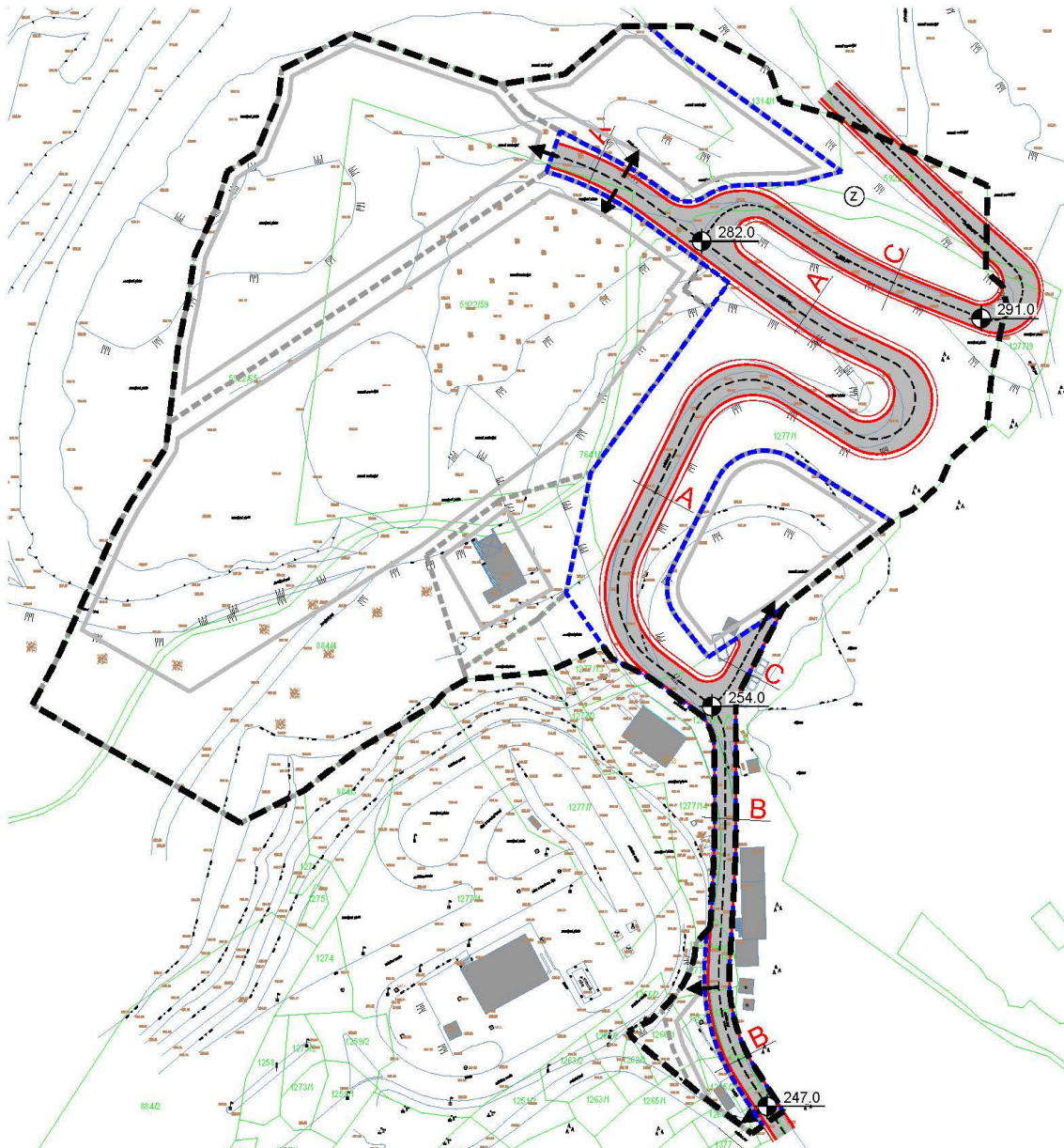

Slika 24. Koridor javnih prometnih površina

Ukoliko se cesta naznačenog poprečnog presjeka može realizirati na užoj građevnoj čestici od planiranog koridora, ostatak koridora može se pripojiti susjednoj namjeni, odnosno susjednoj prostornoj cjelini (građevnoj čestici). Susjedne prostorne cjeline se tada mogu proširiti do građevne čestice sabirne odnosno pristupne ceste, a njihov gradivi dio se tada povećava na način da se zadržava propisana udaljenost od tako formirane građevne čestice ceste.

Sabirnu i pristupnu cestu odnosno njihove dijelove (nasipe, zasjeke i dr.) moguće je izvoditi dijelom i izvan označenog koridora javnih prometnih površina, ali isključivo unutar prikazanih zaštitnih zelenih površina, a što će se točno odrediti tehničkom dokumentacijom za ishođenje odgovarajućeg odobrenja za građenje sukladno Zakonu i na temelju detaljnije geodetske izmjere zemljišta.

Sabirnu i pristupnu prometnicu planirati kao dvosmjerne s odgovarajućom horizontalnom i vertikalnom geometrijom, te riješenom oborinskom odvodnjom, posebno imajući u vidu veći broj teških teretnih vozila koji se kreću prema reciklažnim dvorištima i skladištima.

Sabirnu cestu izvesti s prikazanim karakterističnim poprečnim presjekom, odnosno s kolnim trakama širine 3,0 – 3,5 m i pješačkim pločnikom (ovisno o mogućnostima na terenu), te pristupnu cestu s kolnim trakama širine 3,0 m i s mogućim pješačkim pločnikom. Navedena širina berme, bankine odnosno pješačkog pločnika u prikazanim poprečnim profilima prometnica (u grafičkom dijelu Plana) će se preciznije odrediti tehničkom dokumentacijom za ishođenje odgovarajućeg odobrenja za građenje sukladno Zakonu, a ovisno o terenskim uvjetima i optimizaciji zemljanih radova.

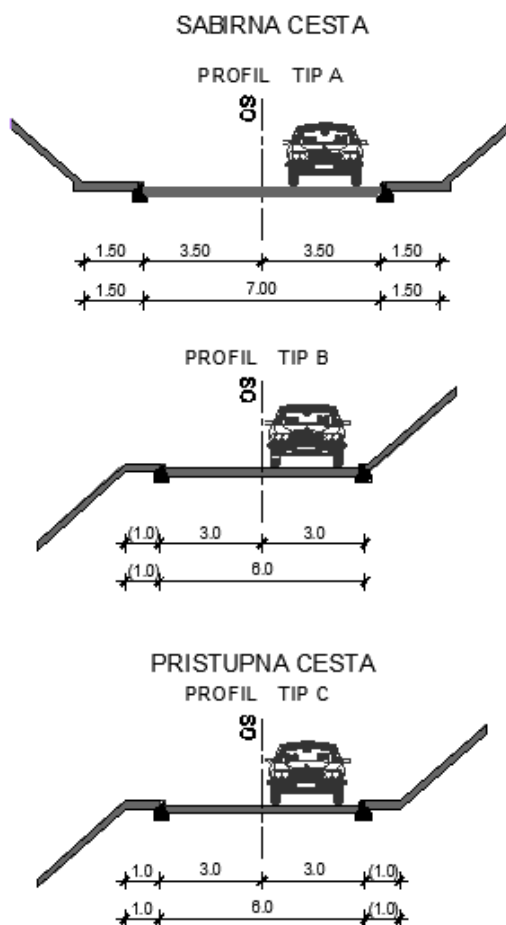

Slika 25. Mogući profili cesta

Najveći dopušteni uzdužni nagib za usvojenu računsku brzinu i kategoriju ceste iznosi 12,0% (iznimno zbog konfiguracije terena može biti i veći). U horizontalnim krivinama obvezno je izvoditi proširenja kolnika.

Kolničku konstrukciju sabirne ceste usvojiti obzirom na namjenu iste (predvidjeti njenu gradnju s odgovarajućim kolničkim zastorom za teški promet vozila).

Priključke prostornih cjelina (građevnih čestica) na sabirnu i pristupnu prometnicu moguće je ostvariti na jednom ili više mjesta. Priključak je moguće izvesti na najpogodnijem mjestu ovisno o rješenju pojedinog zahvata. Pojedine priključke je moguće izvesti kao jedinstvene sa susjednim prostornim cjelinama (građevnim česticama).

Kote prilaza pojedinim prostornim cjelinama (građevnim česticama) potrebno je prilagoditi niveleti pristupne prometnice.

Obzirom na postojeće terenske uvjete potrebno je voditi računa o optimizaciji zemljanih radova. Sve zemljane radove uz cestu potrebno je izvesti pažljivo, odnosno oblikovati i prilagoditi okolini sve nasipe, usjeke, zasjeke, potporne zidove i dr. koji će se pojaviti pri izvođenju trase ceste.

Kolne i pješačke površine unutar prostornih cjelina

Prometne i pješačke površine moguće je izvoditi i unutar prostornih cjelina (građevnih čestica), kojima će se osigurati kolni i/ili pješački pristup planiranim zahvatima te zgradama i otvorenim površinama. Unutar prostornih cjelina moguće je osigurati manipulativne površine, a u skladu s detaljnim rješenjem sadržanim u tehničkoj dokumentaciji za ishođenje odgovarajućeg odobrenja za građenje sukladno Zakonu.

Parkirališta

Promet u mirovanju, unutar pojedinih prostornih cjelina odnosno pojedinih građevnih čestica, potrebno je riješiti izgradnjom manjih parkirališnih površina sukladno potrebama korisnika pojedine prostorne cjeline odnosno minimalno kao što je određeno Odredbama za provođenje Plana. Promet u mirovanju moguće je riješiti i izgradnjom garaža.

Dodatna parkirališna mjesta (za potrebe svih korisnika gospodarske zone) mogu se realizirati unutar prostornih cjelina br. 4 i 5.

Dio parkirališnih mjesta (od ukupno planiranih) potrebno je osigurati za osobe sa smanjenom pokretljivosti sukladno posebnim propisima.

Kod okomitog parkiranja osobnih vozila preporuča se izvedba parkirališnih mjesta veličine 5,0 x 2,5 m, a kod kamiona veličine 15,0 x 3,2 m.

Sve parkirališne površine moraju biti za završnom asfaltnom ili betonskom površinom i riješenom odvodnjom oborinskih voda.

3.5. KOMUNALNA INFRASTRUKTURNA MREŽA

Planom je prikazana komunalna infrastrukturna mreža sa planiranim građevinama, instalacijama i uređajima kao načelnim lokacijama. Moguća je promjena trase vodova i položaja planiranih građevina i uređaja ukoliko se detaljnijom razradom preciznije utvrde trase i položaj ili opravda racionalnije rješenje mreže i sustava.

3.5.1. Telekomunikacijska mreža

Na području Plana ne postoji infrastrukturna TK mreža te se planira izgradnja nove. Planiranu distributivnu telekomunikacijsku kanalizaciju (DTK) moguće je priključiti na postojeću DTK iz najbližeg komutacijskog čvorišta.

Za spajanje građevina na postojeću telekomunikacijsku mrežu osigurani su koridori za trasu DTK, a planirane priključke izvesti u najbližem postojećem kabelskom zdencu što bliže komunikacijskom čvorištu. Koridore telekomunikacijske infrastrukture planirani su unutar kolnih i kolno-pješačkih prometnica, te pri postavljanju potrebno je odabrati trasu udaljeniju u odnosu na elektroenergetske kabele. Pri paralelnom vođenju ili križanju DTK s ostalim infrastrukturnim instalacijama obvezno je poštivati minimalne udaljenosti od pojedinih instalacija.

Do svake zgrade moguće je postaviti instalacijske cijevi te koristiti tipske montažne kabelske zdence.

Elektroničku komunikacijsku infrastrukturu za pružanje javne komunikacijske usluge putem elektromagnetskih valova, bez korištenja vodova, omogućava se postavljanjem baznih stanica i njihovih antenskih sustava na antenskim prihvataima unutar obuhvata Plana (uz načelo zajedničkog korištenja od strane svih operatora gdje god je to moguće).

3.5.2. ELEKTROENERGETSKA MREŽA

Električna mreža niskog napona

Napajanje električnom energijom planiranih objekata vršit će se iz planirane trafostanice TS 10 (20) / 0,4 kV, kabelima 1 kV tip XP 00-A 4x150 mm². Kabeli će se položiti od trafostanice do kabelskih razvodnih ormara (KRO) ili glavnih razvodnih ormara (GRO) u objektima u nogostupima planirane ceste. Postojeći kabelski rasplet će se uklopiti u planirani rasplet iz nove trafostanice TS 10 (20) / 0,4 kV.

Električna mreža javne rasvjete

Rasvjeta cesta i parkirališta unutar obuhvata Plana napajat će se iz planirane trafostanice TS 10 (20) / 0,4 kV preko kabelskih razvodnih ormara javne rasvjete. KRO-javne rasvjete napajat će se iz trafostanice kabelom 1 kV tip XP 00-A 4x150 mm², a za rasplet iz ormara do kandelabera koristiti će se kabeli 1 kV tip XP 00-A 4x25 mm².

Tip i vrsta kandelabera i pripadnih rasvjetnih tijela, kao i precizni razmaci odredit će se prilikom izrade glavnog projekta javne rasvjete planiranih prometnica.

3.5.3. VODNOGOSPODARSKA MREŽA

Vodoopskrba

Unutar područja obuhvata Plana nema izgrađenog vodoopskrbnog sustava.

Obzirom na konfiguraciju terena i visinsku dispoziciju gospodarske zone (planirani sadržaji su na cca 285 m.n.v.) opskrbu vodom moguće je osigurati priključkom na javni vodoopskrbni sustav naselja Bast, koje se napaja vodom s postojećih izvorišta Smokvina i Vrutak odnosno preko vodosprema Bast 1 (307 m.n.v.), Bast 2 (364 m.n.v.) i Bast 3 (445 m.n.v.). Spoj gospodarske zone na vodoopskrbni sustav naselja Bast potrebno je ostvariti istočno od područja obuhvata Plana.

Potrebno je izgraditi vodoopskrbnu mrežu unutar gospodarske zone, a priključenje pojedinih potrošača na javni vodoopskrbni sustav obvezno je izvršiti u skladu s posebnim uvjetima javnopravnih tijela. Svaki zahvat u prostoru, odnosno građevna čestica, mora imati osiguran priključak na vodoopskrbni sustav. Pojedinačne priključke izvoditi u prometnim (kolnim, pješačkim ili manipulativnim) ili zelenim površinama, odnosno kroz pristupne putove do zgrada.

Vodoopskrbne cijevi potrebno je postavljati u pravilu u prometnu površinu, usklađeno s rasporedom ostalih komunalnih instalacija. Vodoopskrbna mreža se ne smije postavljati ispod kanalizacijskih cijevi, niti kroz revizijska okna kanalizacije.

U cilju efikasne protupožarne zaštite, potrebno je osigurati dovoljne količine i odgovarajući tlak za gašenje požara, te izvesti vanjsku hidrantsku mrežu koju čine nadzemni hidranti. Hidrantsku mrežu potrebno je projektirati i izgraditi u skladu s Pravilnikom o hidrantskoj mreži za gašenje požara (NN 8/06).

Moguća su odstupanja u pogledu rješenja objekata vodoopskrbne mreže, radi usklađenja s posebnim uvjetima javnopravnih tijela, projektima i preciznijim geodetskim izmjerama te tehnološkim inovacijama i dostignućima, koja se neće smatrati izmjenama ovog plana. Položaj vodova, građevina i uređaja sustava je načelan i konačno će se odrediti u postupku izdavanja lokacijskih uvjeta, odnosno prema uvjetima odgovarajućih službi, važećim propisima i stvarnim mogućnostima na terenu.

Odvodnja otpadnih voda

Odvodnju otpadnih (sanitarnih i oborinskih) voda unutar područja obuhvata Plana potrebno je riješiti odvojeno, odnosno odvojeno zbrinuti sanitarne i oborinske otpadne vode.

Sanitarne otpadne vode

Zbrinjavanje sanitarnih otpadnih voda unutar obuhvata Plana moguće je izvesti na način da se izgradi jedinstveni kanalizacijski sustav (s jednim ili više uređaja za pročišćavanje) za cijelu zonu ili zasebnim zbrinjavanjem sanitarnih otpadnih voda svake prostorne cjeline izgradnjom vlastitog uređaja za pročišćavanje.

Ukoliko se gradi jedinstveni kanalizacijski sustav za cijelu zonu tada je potrebno sanitarne otpadne vode prikupiti iz svih prostornih cjelina te ih preko kolektora u profilu glavne ceste dovesti do uređaja za pročišćavanje. Prikazane lokacije uređaja za pročišćavanje su orijentacijske te će se odgovarajuća lokacija (unutar zaštitnih zelenih površina ili dijelom u koridoru prometnih površina) odrediti projektnom dokumentacijom. Uređaj za pročišćavanje treba imati odgovarajući stupanj pročišćavanja, odnosno onaj stupanj pročišćavanja kojim se u ispuštenim vodama i u prijemniku postižu dopuštene koncentracije štetnih tvari propisane posebnim pravilnikom. Uređaj za pročišćavanje moguće je smjestiti unutar zaštitnih zelenih površina. Nakon pročišćavanja u uređaju pročišćene otpadne vode je potrebno ispustiti u prirodni prijemnik (tlo) putem odgovarajuće upojne površine/bunara. Na tako predviđeni kanalizacijski sustav potrebno je priključiti sve zahvate unutar prostornih cjelina.

Omogućava se izgradnja vlastitih uređaja za pročišćavanje otpadnih voda unutar svake prostorne cjeline (građevne čestice). Uređaj za pročišćavanje treba imati odgovarajući stupanj pročišćavanja, odnosno onaj stupanj pročišćavanja kojim se u ispuštenim vodama postižu dopuštene koncentracije štetnih tvari propisane posebnim pravilnikom. Nakon pročišćavanja u uređaju pročišćene otpadne vode potrebno je ispustiti u prirodni prijemnik (u okolni teren na građevnoj čestici) preko upojnog bunara odgovarajućeg kapaciteta, a sve ovisno o uvjetima na terenu te uz suglasnost i prema uvjetima Hrvatskih voda d.o.o.

Do izgradnje kanalizacijskog sustava i uređaja za pročišćavanje otpadnih voda omogućava se prihvat sanitarnih otpadnih voda u vodonepropusne sabirne jame te njihov odvoz putem ovlaštene osobe, uz suglasnost i prema uvjetima Hrvatskih voda, te ovisno o uvjetima na terenu. Prilikom izgradnje sabirne jame potrebno je:

- izgraditi nepropusnu sabirnu jamu,
- od susjedne građevne čestice udaljiti je minimalno 1,0 m,
- omogućiti joj kolni pristup radi pražnjenja i
- udaljiti je od vodovodnog cjevovoda minimalno 3,0 m.

Nakon izgradnje kanalizacijskog sustava sve građevine moraju se priključiti na sustav odvodnje fekalnih voda.

Tehnološke otpadne vode se ne smiju direktno priključiti na kanalizacijsku mrežu otpadnih voda ukoliko njihov sastav nije sličan ili bolji od sastava komunalnih (fekalnih) otpadnih voda.

Tehnološke otpadne vode lošijeg sastava potrebno je prije upuštanja u sustav odvodnje (odnosno prije upuštanja u sabirnu jamu ukoliko sustav odvodnje nije izgrađen) pročititi i dovesti najmanje na razinu sastava komunalnih otpadnih voda (sukladno posebnim propisima).

Oborinske vode

Oborinske vode s krovova zgrada („čiste“ oborinske vode) potrebno je upustiti direktno u teren putem upojnih površina/bunara unutar prostorne cjeline odnosno građevne čestice, bez prethodnog pročišćavanja. „Čiste“ oborinske vode se mogu ponovo koristiti u tehnološkim procesima.

Oborinske vode s prometnica, parkirališta, radnih, manipulativnih i sličnih površina, unutar granica pojedine prostorne cjeline odnosno građevne čestice, potrebno je prikupiti te nakon pročišćavanja na propisani način putem odgovarajućih sustava pročišćavanja (separator masti i ulja) upustiti u teren unutar prostorne cjeline odnosno građevne čestice putem upojnih površina/bunara. Kako bi se smanjile količine oborinskih voda koje je potrebno tretirati prije upuštanja, preporuča se korištenje što veće površine neizgrađenog dijela građevne čestice za zelene vodopropusne površine.

Oborinske vode sa sabirne i pristupne ceste potrebno je sakupiti te nakon pročišćavanja (separatori masti i ulja) upustiti u tlo putem upojnih površina/bunara (odnosno prema uvjetima Hrvatskih voda).

3.6. UVJETI KORIŠTENJA, UREĐENJA I ZAŠTITE POVRŠINA

3.6.1. Uvjeti i način gradnje

Prijedlog parcelacije

Prostorne cjeline pojedinih sadržaja u obuhvatu Plana u pravilu predstavljaju i građevne čestice. Prijedlog parcelacije (građive i negrađive čestice zemljišta) prikazan je na slici koja slijedi kao i u grafičkom dijelu Plana. Unutar svih naznačenih čestica zemljišta moguće je formiranje jedne ili više čestica zemlje.

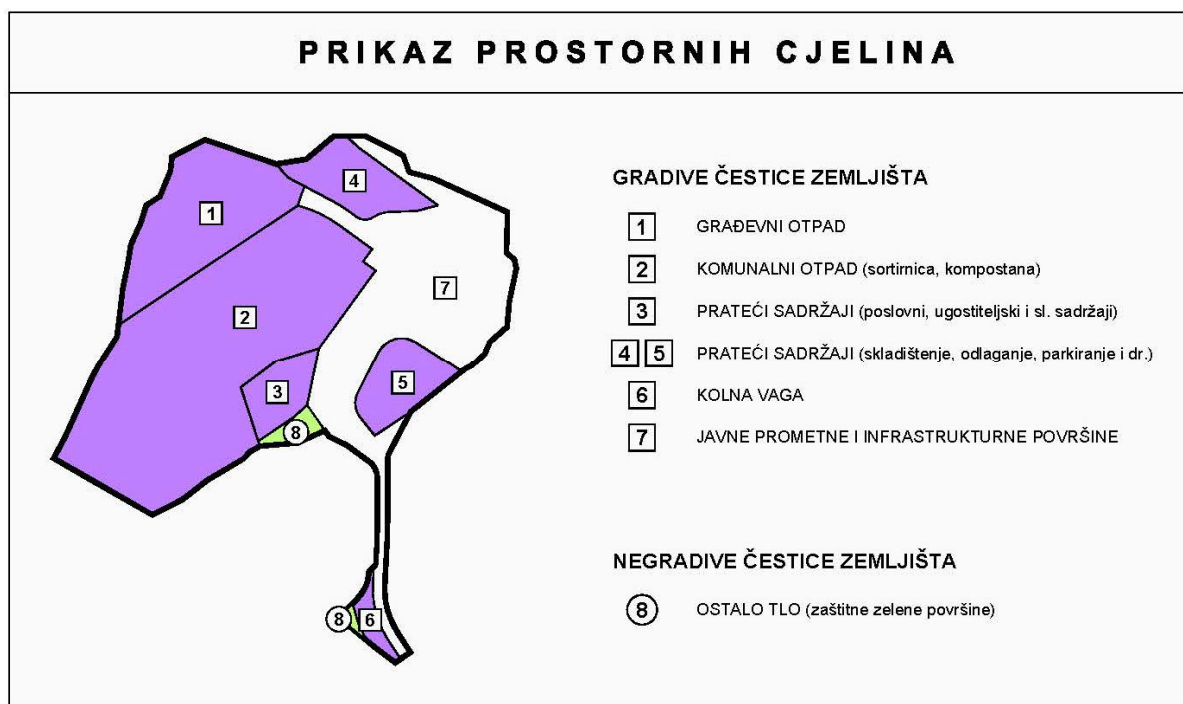

Slika 26. Prikaz prostornih cjelina (prijedlog parcelacije)

PROSTORNA CJELINA BR. 1 - RECIKLAŽNO DVORIŠTE ZA GRAĐEVNI OTPAD – I1-1

Namjena građevine (postrojenja)

Reciklažno dvorište za građevni otpad namijenjeno je gospodarenju građevnim otpadom odnosno razvrstavanju, mehaničkoj obradi i privremenom skladištenju recikliranog građevnog otpada.

U zasebnoj građevini ili u sklopu građevine osnovne namjene, omogućava se gradnja i uređenje poslovnih prostora i drugih pratećih sadržaja kao što su upravne prostorije, prostorije za odmor i boravak, sanitarne prostorije (kupaonica, WC, ...), čajna kuhinja, prostorije za opremu i održavanje, skladišni prostori, garažni prostori i druge prostorije koje su povezane s osnovnom namjenom.

Površina prostorne cjeline

Prostorna cjelina, koja ujedno predstavlja i građevnu česticu reciklažnog dvorišta za građevni otpad, formirat će se uređenjem platoa na odgovarajućoj koti (oko 285,0 m.n.m što predstavlja orijentacijsku kotu obzirom da se Plan radi na nedovoljno preciznoj topografsko-katastarskoj podlozi) odnosno sve prema tehnološkom rješenju postrojenja. Površina prostorne cjeline (građevne čestice) iznosi oko 5.625 m².

Smještaj građevina na građevnoj čestici

Smještaj građevina je uvjetovan tehnološkim rješenjem postrojenja i konfiguracijom terena. Na građevnoj čestici može se graditi jedna ili više građevina u funkciji gospodarenja otpadom.

Koeficijenti izgrađenosti i iskorištenosti, visina građevine

Maksimalni koeficijent izgrađenosti građevne čestice iznosi 0,4, a maksimalni koeficijent iskorištenosti 1,0. Maksimalna visina zgrada iznosi Po+P+1 (podrum, prizemlje i 1 kat), odnosno najviše 8,0 m mjereno od najniže kote terena uz građevinu. Visina osnovne građevine reciklažnog dvorišta za građevni otpad može biti i veća od prethodno navedene radi prilagodbe tehnološkom rješenju postrojenja. Građevine mogu imati više etaža u okviru zadane visine. U slučaju formiranja nove građevne čestice njena površina mora iznositi minimalno 800 m², a minimalna širina 16,0 m. U tom slučaju udaljenost građevine od međe susjedne građevne čestice iznosi najmanje 3,0 m osim prema prometnici kada iznosi 5,0 m. Prometno-manipulativni plato postrojenja može biti i do ruba građevne čestice.

Posebni uvjeti

Prilikom gradnje i uređenja reciklažnog dvorišta potrebno je zadovoljiti i sljedeće posebne uvjete:

- reciklažno dvorište izvesti kao prometno – manipulativni prostor, u ravnini s ulazno – izlaznom plohom, s koje je omogućen pristup prostoru reciklažnog dvorišta;
- podnu površinu obvezno izvesti od nepropusne kolničke armiranobetonske konstrukcije;

odnosno sve prema je tehnološkom rješenju postrojenja.

Uređenje zelenih površina

U okviru građevne čestice potrebno je ozeleniti najmanje 20% površine, a uz rub obuhvata zone moguće je osigurati pojas zaštitnog zelenila minimalne širine od 2,0 m. Krajobrazno uređenje građevne čestice obuhvaća i rekultivaciju površina te njihovo uklapanje u postojeće okruženje tj. sanaciju usjeka i nasipa i stvaranje zaštitnog pojasa uz rub građevne čestice gdje će se uređenjem platoa stvoriti veći zasjeci u terenu. Krajobrazno uređenje potrebno je provesti vrstama koje odgovaraju ekološkim, prostornim i klimatskim uvjetima na kojima je smještena građevna čestica. Bitan kriterij je i otpornost biljaka na specifične uvjete lokacije te izbor biljaka koje neće trebati intenzivnu njegu.

Parkirališta i prometne površine

Za potrebe reciklažnog dvorišta za građevni otpad potrebno je planirati parkirališne površine za osobna vozila (najmanje 2 parkirališna mjesta) te za kamione (najmanje 1 parkirališno mjesto). Potrebne parkirališne površine mogu se realizirati unutar ove prostorne cjeline ili unutar prostorne cjeline br. 4. Dio parkirališnih mjesta (od ukupno planiranih) potrebno je osigurati za osobe sa smanjenom pokretljivošću sukladno posebnim propisima. Sve parkirališne površine moraju biti asfaltne ili betonske s riješenom odvodnjom oborinskih voda. Unutar građevne čestice moguće je urediti manipulativne i pješačke površine.

Ostali uvjeti

Okolo cijele građevne čestice potrebno je postaviti ogradu maksimalne visine 2,0 m i od materijala sukladnog tehnološkom rješenju postrojenja. Ograda može biti žičana u kombinaciji sa zelenom živicom i/ili visokim zelenilom. Ulaz na građevnu česticu omogućiti kolnim vratima najmanje svijetle širine od 6,0 m.

Priključenje na prometnu mrežu

Priključak na sabirnu cestu ostvaruje se preko ulaza sa istočne strane građevne čestice.

Priključenje na infrastrukturne sustave

Priključenje na javni vodoopskrbni sustav obvezno je izvršiti u skladu s posebnim uvjetima javnopravnih tijela.

Sanitarne otpadne vode je potrebno pročistiti u uređaju za pročišćavanje otpadnih voda (vlastitom ili zajedničkom za cijelu gospodarsku zonu) prije njihovog upuštanja u teren putem upojnog bunara. Do izgradnje zajedničkog kanalizacijskog sustava moguć je i prihvat sanitarnih otpadnih voda u vodonepropusnoj sabirnoj jami s odvozom putem ovlaštenog pravnog subjekta, a sve ovisno o uvjetima na terenu te prema posebnim uvjetima i uz suglasnost Hrvatskih voda.

Tehnološke otpadne vode lošijeg sastava od dopuštenog potrebno je, prije upuštanja u sustav odvodnje, pročistiti i dovesti najmanje na razinu sastava komunalnih otpadnih voda (sukladno posebnim propisima).

Onečišćene oborinske vode sa prometnih, manipulativnih, parkirališnih i sličnih površina, potrebno je prije njihove dispozicije pročistiti preko separatora ulja i masti. „Čiste“ oborinske vode (s krovova građevina i dr.) moguće je upustiti u okolni teren bez njihovog pročišćavanja. Priključenje na elektroopskrbnu mrežu obvezno je izvršiti u skladu s posebnim uvjetima javnopravnih tijela. Planira se spoj na trafostanicu TS 10 (20)/0,4 kV planiranu unutar obuhvata Plana.

PROSTORNA CJELINA BR. 2 - RECIKLAŽNO DVORIŠTE ZA KOMUNALNI OTPAD (sortirnica, kompostana) – I1-2

Namjena građevine (postrojenja)

Reciklažno dvorište za komunalni otpad namijenjeno je gospodarenju komunalnim otpadom, odnosno razvrstavanju i privremenom skladištenju posebnih vrsta otpada (papir, karton, staklo, itd.). Reciklažno dvorište može imati više odvojenih površina za selektivno odvajanje i privremeno skladištenje otpada, a ovisno o tehnološkom rješenju može sadržavati montažnu halu za smještaj opreme za sortiranje, te prostor za pretovar miješanog otpada.

Biokompostana je namijenjena obradi biootpada prikupljenog na području općine Baška Voda. Sortirnica je postrojenje za sortiranje odvojeno sakupljenog papira/kartona, metala, stakla, plastike. Sastavni dijelovi platoa za biokompostanu su: hala za predobradu otpada / naknadnu obradu komposta svijetle visine minimalno 5,0 m, boksovi za kompostiranje, prostor za dozrijevanje, manipulativne površine, upravna zgrada i ostali potrebni prateći sadržaji.

U zasebnoj građevini ili u sklopu građevine osnovne namjene, omogućava se gradnja i uređenje poslovnih prostora i drugih pratećih sadržaja kao što su upravne prostorije, prostorije za odmor i boravak, sanitarne prostorije (kupaonica, WC, ...), čajna kuhinja, prostorije za opremu i održavanje, skladišni prostori, garažni prostori i druge prostorije koje su povezane s osnovnom namjenom.

Površina prostorne cjeline

Prostorna cjelina, koja ujedno predstavlja i građevnu česticu reciklažnog dvorišta (sortirnice i biokompostane) s pratećim sadržajima, formirat će se uređenjem platoa na odgovarajućoj koti (oko 285,0 m.n.m što predstavlja orijentacijsku kotu obzirom da se Plan radi na nedovoljno preciznoj topografsko-katastarskoj podlozi) odnosno sve prema tehnološkom rješenju postrojenja. Površina prostorne cjeline (građevne čestice) iznosi oko 16.350 m².

Smještaj građevina na građevnoj čestici

Smještaj građevina je uvjetovan tehnološkim rješenjem postrojenja i konfiguracijom terena. Na građevnoj čestici može se graditi jedna ili više građevina u funkciji gospodarenja otpadom. Prometno-manipulativni plato postrojenja može biti i do ruba građevne čestice.

Koeficijenti izgrađenosti i iskorištenosti, visina građevine

Maksimalni koeficijent izgrađenosti građevne čestice iznosi 0,4, a maksimalni koeficijent iskorištenosti 1,0. Maksimalna visina zgrada iznosi Po+P+1 (podrum, prizemlje i 1 kat), odnosno najviše 8,0 m mjereno od najniže kote terena uz građevinu. Visina osnovne građevine reciklažnog dvorišta za komunalni otpad može biti i veća od prethodno navedene radi prilagodbe tehnološkom rješenju postrojenja. Građevine mogu imati više etaža u okviru zadane visine. U slučaju formiranja nove građevne čestice njena površina mora iznositi minimalno 800 m², a minimalna širina 16,0 m. U tom slučaju udaljenost građevine od međe susjedne građevne čestice iznosi najmanje 3,0 m osim prema prometnici kada iznosi 5,0 m, a prometno-manipulativni plato postrojenja može biti i do ruba građevne čestice.

Posebni uvjeti

Prilikom gradnje i uređenja reciklažnog dvorišta potrebno je zadovoljiti i sljedeće posebne uvjete:

- reciklažno dvorište izvesti kao prometno – manipulativni prostor, u ravnini s ulazno – izlaznom plohom, s koje je omogućen pristup prostoru reciklažnog dvorišta;
- podnu površinu obvezno izvesti od nepropusne kolničke armiranobetonske konstrukcije;
- zaseban plato osigurati za postavu prikladnih kontejnera za smještaj i separaciju otpada;
- zaseban dio dvorišta, nad kojim treba izgraditi nadstrešnicu, osigurati za sakupljanje, separaciju i obradu reciklažnog otpada;
- zasebnu površinu osigurati za parkiranje osobnih vozila zaposlenika;
- na samoj lokaciji reciklažnog dvorišta ili neposredno uz lokaciju osigurati dovoljno slobodnog prostora za parkiranje osobnih vozila sa teretnom prikolicom;
- na samoj lokaciji reciklažnog dvorišta osigurati prostor za pristup i manipulaciju vozila koja odvoze sakupljene otpadne tvari;
- mora biti opremljeno uređajima, opremom i sredstvima za dojavu, gašenje i sprečavanje širenja požara te drugom sigurnosnom opremom sukladno posebnim propisima;
- stacionirana posuda, spremnik i druga ambalaža, moraju biti izrađeni tako da je moguće sigurno punjenje, pražnjenje, odzračivanje, uzimanje uzoraka te nepropusno zatvaranje i pečačenje, a nenatkriveni spremnici moraju biti s dvostrukom stjenkom ili atestirani za skladištenje tvari koje su sastavni dio otpada;

odnosno sve prema tehnološkom rješenju postrojenja.

Uređenje zelenih površina

U okviru građevne čestice potrebno je ozeleniti najmanje 20% površine, a uz rub obuhvata zone moguće je osigurati pojas zaštitnog zelenila minimalne širine od 2,0 m. Krajobrazno uređenje građevne čestice obuhvaća i rekultivaciju površina te njihovo uklapanje u postojeće okruženje tj. sanaciju usjeka i nasipa i stvaranje zaštitnog pojasa uz rub građevne čestice gdje će se uređenjem platoa stvoriti veći zasjeci u terenu. Krajobrazno uređenje potrebno je provesti vrstama koje odgovaraju ekološkim, prostornim i klimatskim uvjetima na kojima je smještena građevna čestica. Bitan kriterij je i otpornost biljaka na specifične uvjete lokacije te izbor biljaka koje neće trebati intenzivnu njegu.

Parkirališta i prometne površine

Za potrebe reciklažnog dvorišta za komunalni otpad potrebno je planirati parkirališne površine za osobna vozila (najmanje 5 parkirališna mjesta) te za kamione (najmanje 2 parkirališna mjesta). Potrebne parkirališne površine mogu se realizirati unutar ove prostorne cjeline ili unutar prostorne cjeline br. 4. Dio parkirališnih mjesta (od ukupno planiranih) potrebno je osigurati za osobe sa smanjenom pokretljivosti sukladno posebnim propisima. Sve parkirališne površine moraju biti asfaltne ili betonske s riješenom odvodnjom oborinskih voda. Unutar građevne čestice moguće je urediti manipulativne i pješačke površine.

Ostali uvjeti

Oko cijele građevne čestice potrebno je postaviti ogradu maksimalne visine 2,0 m i od materijala sukladnog tehnološkom rješenju postrojenja. Ograda može biti žičana u kombinaciji sa zelenom živicom i/ili visokim zelenilom. Ulaz na građevnu česticu omogućiti kolnim vratima najmanje svijetle širine od 6,0 m.

Unutar ove prostorne cjeline (građevne čestice) obvezno je omogućiti nesmetani kolni ili pješački pristup (najmanje širine 3,0 m) prostornoj cjelini br. 3. odnosno građevini pratećih sadržaja (poslovni, ugostiteljski I sl. sadržaji). Unutar tog pristupa potrebno je izvesti infrastrukturne vodove (elektroopskrba, vodoopskrba, odvodnja otpadnih voda) radi priključenja građevine na komunalnu infrastrukturnu mrežu.

Priključenje na prometnu mrežu

Priključak na sabirnu cestu ostvaruje se na najpogodnijem mjestu sa sjeverne strane građevne čestice. Priključak na internu (sabirnu) prometnicu moguće je izvesti kao jedinstveni priključak sa susjednom prostornom cjelinom br. 1.

Priključenje na komunalne infrastrukturne mreže

Priključenje na javni vodoopskrbni sustav obvezno je izvršiti u skladu s posebnim uvjetima javnopravnih tijela.

Sanitarne otpadne vode je potrebno pročititi u uređaju za pročišćavanje otpadnih voda (vlastitom ili zajedničkom za cijelu gospodarsku zonu) prije njihovog upuštanja u teren putem upojnog bunara. Do izgradnje zajedničkog kanalizacijskog sustava moguć je i prihvat sanitarnih otpadnih voda u vodonepropusnoj sabirnoj jami s odvozom putem ovlaštenog pravnog subjekta, a sve ovisno o uvjetima na terenu te prema posebnim uvjetima i uz suglasnost Hrvatskih voda.

Tehnološke otpadne vode lošijeg sastava od dopuštenog potrebno je, prije upuštanja u sustav odvodnje, pročistiti i dovesti najmanje na razinu sastava komunalnih otpadnih voda (sukladno posebnim propisima).

Onečišćene oborinske vode sa prometnih, manipulativnih, parkirališnih i sličnih površina, potrebno je prije njihove dispozicije pročistiti preko separatora ulja i masti. „Čiste“ oborinske vode (s krovova građevina i dr.) moguće je upustiti u okolni teren bez njihovog pročišćavanja. Priključenje na elektroopskrbnu mrežu obvezno je izvršiti u skladu s posebnim uvjetima javnopravnih tijela. Planira se spoj na trafostanicu TS 10 (20)/0,4 kV planiranu u obuhvatu Plana.

PROSTORNA CJELINA BR. 3 - PRATEĆI SADRŽAJI (poslovni, ugostiteljski i sl. sadržaji) – I1-3

Namjena građevine

Omogućava se gradnja i uređenje pratećih sadržaja gospodarske zone. Ovi prateći sadržaji namijenjeni su izgradnji i uređenju poslovnih, ugostiteljskih i sličnih sadržaja za korisnike zone.

Omogućava se gradnja i uređenje poslovnih prostora i drugih pratećih sadržaja kao što su upravne prostorije, prostorije za odmor i boravak, sanitarne prostorije (kupaonica, WC, ...), čajna kuhinja, prostorije za opremu i održavanje, skladišni prostori i druge prostorije koje su povezane s osnovnom namjenom.

Površina prostorne cjeline

Površina prostorne cjeline (građevne čestice) iznosi oko 1.395 m², a obuhvaća područje uz postojeću zgradu.

Smještaj građevina na građevnoj čestici

Moguća je rekonstrukcija ili uklanjanje postojeće građevine, odnosno gradnja nove građevine. Udaljenost građevine od međe susjedne građevne čestice iznosi najmanje 3,0 m.

Koeficijenti izgrađenosti i iskorištenosti, visina građevine

Maksimalni koeficijent izgrađenosti građevne čestice iznosi 0,4, a maksimalni koeficijent iskorištenosti 1,0. Omogućava se nadogradnja postojeće zgrade odnosno gradnja vidikovca, na način da maksimalna visina zgrade iznosi najviše 14,5 m mjereno od najniže kote terena uz građevinu. Građevina može imati više etaža u okviru zadane visine.

Uređenje zelenih površina

U okviru građevne čestice potrebno je ozeleniti najmanje 20% površine. Krajobrazno uređenje građevne čestice potrebno je provesti vrstama koje odgovaraju ekološkim, prostornim i klimatskim uvjetima na kojima je smještena građevna čestica. Bitan kriterij je i otpornost biljaka na specifične uvjete lokacije te izbor biljaka koje neće trebati intenzivnu njegu.

Parkirališta i prometne površine

Parkirališna mjesta za korisnike ove prostorne cjeline riješene su kroz planirana parkirališna mjesta ostalih prostornih cjelina obzirom da su korisnici ovih pratećih sadržaja ujedno i korisnici neke od ostalih prostornih cjelina unutar zone. Eventualna dodatna parkirališna mjesta mogu se realizirati unutar prostornih cjelina br. 2, 4 i 5. Unutar građevne čestice moguće je urediti pješačke površine.

Ostali uvjeti

Krovište može biti ravno ili koso maksimalnog nagiba 30° u skladu s namjenom i funkcijom građevine.

Priključenje na prometnu mrežu

Priključenje ove prostorne cjeline (građevne čestice) na javnu prometnu površinu ostvaruje se preko prostorne cjeline br. 2 putem nesmetanog kolnog ili pješačkog pristupa najmanje širine 3,0 m (položenog preko prostorne cjeline br. 2). Unutar tako planiranog pristupa potrebno je izvesti infrastrukturne vodove (elektroopskrba, vodoopskrba, odvodnja otpadnih voda) radi priključenja građevine pratećih sadržaja na komunalnu infrastrukturnu mrežu.

Priključenje na komunalne infrastrukturne mreže

Priključenje na javni vodoopskrbni sustav obvezno je izvršiti u skladu s posebnim uvjetima javnopravnih tijela.

Sanitarne otpadne vode je potrebno pročititi u uređaju za pročišćavanje otpadnih voda (vlastitom ili zajedničkom za cijelu gospodarsku zonu) prije njihovog upuštanja u teren putem upojnog bunara. Do izgradnje zajedničkog kanalizacijskog sustava moguć je i prihvat sanitarnih otpadnih voda u vodonepropusnoj sabirnoj jami s odvozom putem ovlaštenog pravnog subjekta, a sve ovisno o uvjetima na terenu te prema posebnim uvjetima i uz suglasnost Hrvatskih voda.

Tehnološke otpadne vode lošijeg sastava od dopuštenog potrebno je, prije upuštanja u sustav odvodnje, pročititi i dovesti najmanje na razinu sastava komunalnih otpadnih voda (sukladno posebnim propisima).

Onečišćene oborinske vode sa prometnih, manipulativnih, parkirališnih i sličnih površina, potrebno je prije njihove dispozicije pročititi preko separatora ulja i masti. „Čiste“ oborinske vode (s krovova građevina i dr.) moguće je upustiti u okolni teren bez njihovog pročišćavanja. Priključenje na elektroopskrbnu mrežu obvezno je izvršiti u skladu s posebnim uvjetima javnopravnih tijela. Planira se spoj na trafostanicu TS 10 (20)/0,4 kV planiranu u obuhvatu Plana.

PROSTORNA CJELINA BR. 4 - PRATEĆI SADRŽAJI (skladištenje, odlaganje, parkiranje) – I1-4

Namjena građevine

Omogućava se gradnja i uređenje pratećih sadržaja gospodarske zone. Ovi prateći sadržaji namijenjeni su izgradnji građevina i uređenju prostora za skladištenje, odlaganje, parkiranje vozila te za slične sadržaje. Unutar ove prostorne cjeline omogućava se izgradnja skloništa za životinje i higijenski servis.

Unutar ove prostorne cjeline, u zasebnoj građevini ili u sklopu građevine osnovne namjene, omogućava se gradnja i uređenje poslovnih prostora i drugih pratećih sadržaja kao što su upravne prostorije, prostorije za odmor i boravak, sanitarne prostorije (kupaonica, WC, ...), čajna kuhinja, prostorije za opremu i održavanje, skladišni prostori, garažni prostori i druge prostorije koje su povezane s osnovnom namjenom.

Površina prostorne cjeline

Površina prostorne cjeline (građevne čestice) iznosi oko 2.215 m².

Smještaj građevina na građevnoj čestici

Na građevnoj čestici može se graditi jedna ili više građevina. Na građevnoj čestici potrebno je osigurati manipulativni prostor za dostavna vozila. Udaljenost građevine od međe susjedne građevne čestice iznosi najmanje 3,0 m.

Koeficijenti izgrađenosti i iskorištenosti, visina građevine

Maksimalni koeficijent izgrađenosti građevne čestice iznosi 0,6, a maksimalni koeficijent iskorištenosti 0,6. Maksimalna visina zgrada iznosi P (prizemlje), odnosno najviše 10,0 m mjereno od najniže kote terena uz građevinu. Građevine mogu imati više etaža u okviru zadane visine. U slučaju formiranja nove građevne čestice njena površina mora iznositi minimalno 500 m². U tom slučaju udaljenost građevine od međe susjedne građevne čestice iznosi najmanje 3,0 m osim prema prometnici kada iznosi 5,0 m, a prometno-manipulativni plato može biti i do ruba građevne čestice.

Uređenje zelenih površina

U okviru građevne čestice potrebno je ozeleniti najmanje 20% površine. Krajobrazno uređenje građevne čestice potrebno je provesti vrstama koje odgovaraju ekološkim, prostornim i klimatskim uvjetima na kojima je smještena građevna čestica. Bitan kriterij je i otpornost biljaka na specifične uvjete lokacije te izbor biljaka koje neće trebati intenzivnu njegu.

Parkirališta i prometne površine

Za potrebe skladišta potrebno je planirati parkirališne površine na način da se unutar ove prostorne cjeline osigura 1 parkirališno mjesto na 100 m² neto površine građevine. Unutar ove prostorne cjeline mogu se planirati i parkirališna mjesta za potrebe drugih prostornih cjelina gospodarske zone. Sve parkirališne površine moraju biti asfaltna ili betonska s riješenom odvodnjom oborinskih voda. Parkirališna mjesta moguće je izvesti i kao garažna mjesta unutar građevine. Unutar građevne čestice moguće je urediti manipulativne i pješačke površine.

Ostali uvjeti

Oko cijele građevne čestice moguće je postaviti ogradu maksimalne visine 2,0 m. Krovnište može biti ravno ili koso maksimalnog nagiba 30° u skladu s namjenom i funkcijom građevine.

Priključenje na prometnu mrežu

Priključak na sabirnu cestu ostvaruje se na najpogodnijem mjestu sa južne strane građevne čestice. Priključak na internu (sabirnu) prometnicu moguće je izvesti kao jedinstveni priključak sa susjednom prostornom cjelinom br. 1.

Priključenje na komunalne infrastrukturne mreže

Priključenje na javni vodoopskrbni sustav obvezno je izvršiti u skladu s posebnim uvjetima javnopravnih tijela.

Sanitarne otpadne vode je potrebno pročititi u uređaju za pročišćavanje otpadnih voda (vlastitom ili zajedničkom za cijelu gospodarsku zonu) prije njihovog upuštanja u teren putem upojnog bunara. Do izgradnje zajedničkog kanalizacijskog sustava moguć je i prihvat sanitarnih otpadnih voda u vodonepropusnoj sabirnoj jami s odvozom putem ovlaštenog pravnog subjekta, a sve ovisno o uvjetima na terenu te prema posebnim uvjetima i uz suglasnost Hrvatskih voda.

Tehnološke otpadne vode lošijeg sastava od dopuštenog potrebno je, prije upuštanja u sustav odvodnje, pročititi i dovesti najmanje na razinu sastava komunalnih otpadnih voda (sukladno posebnim propisima).

Onečišćene oborinske vode sa prometnih, manipulativnih, parkirališnih i sličnih površina, potrebno je prije njihove dispozicije pročititi preko separatora ulja i masti. „Čiste“ oborinske vode (s krovova građevina i dr.) moguće je upustiti u okolni teren bez njihovog pročišćavanja. Priključenje na elektroopskrbnu mrežu obvezno je izvršiti u skladu s posebnim uvjetima javnopravnih tijela. Planira se spoj na trafostanicu TS 10 (20)/0,4 kV planiranu u obuhvatu Plana.

PROSTORNA CJELINA BR. 5 - PRATEĆI SADRŽAJI (skladištenje, odlaganje, parkiranje) – I1-4

Namjena građevine

Omogućava se gradnja i uređenje pratećih sadržaja gospodarske zone. Ovi prateći sadržaji namijenjeni su izgradnji građevina i uređenju prostora za skladištenje, odlaganje, parkiranje vozila te za slične sadržaje. Unutar ove prostorne cjeline omogućava se izgradnja skloništa za životinje i higijenski servis.

Unutar ove prostorne cjeline, u zasebnoj građevini ili u sklopu građevine osnovne namjene, omogućava se gradnja i uređenje poslovnih prostora i drugih pratećih sadržaja kao što su upravne prostorije, prostorije za odmor i boravak, sanitarne prostorije (kupaonica, WC, ...), čajna kuhinja, prostorije za opremu i održavanje, skladišni prostori, garažni prostori i druge prostorije koje su povezane s osnovnom namjenom.

Površina prostorne cjeline

Površina prostorne cjeline (građevne čestice) iznosi oko 1.965 m².

Smještaj građevina na građevnoj čestici

Na građevnoj čestici može se graditi jedna ili više građevina. Na građevnoj čestici potrebno je osigurati manipulativni prostor za dostavna vozila. Udaljenost građevine od međe susjedne građevne čestice iznosi najmanje 3,0 m.

Koeficijenti izgrađenosti i iskorištenosti, visina građevine

Maksimalni koeficijent izgrađenosti građevne čestice iznosi 0,6, a maksimalni koeficijent iskorištenosti 0,6. Maksimalna visina zgrada iznosi P (prizemlje), odnosno najviše 10,0 m mjereno od najniže kote terena uz građevinu. Građevine mogu imati više etaža u okviru zadane visine. U slučaju formiranja nove građevne čestice njena površina mora iznositi minimalno 500 m². U tom slučaju udaljenost građevine od međe susjedne građevne čestice iznosi najmanje 3,0 m. Prometno-manipulativni plato može biti do ruba građevne čestice.

Uređenje zelenih površina

U okviru građevne čestice potrebno je ozeleniti najmanje 20% površine. Krajobrazno uređenje građevne čestice potrebno je provesti vrstama koje odgovaraju ekološkim, prostornim i klimatskim uvjetima na kojima je smještena građevna čestica. Bitan kriterij je i otpornost biljaka na specifične uvjete lokacije te izbor biljaka koje neće trebati intenzivnu njegu.

Parkirališta i prometne površine

Za potrebe skladišta potrebno je planirati parkirališne površine na način da se unutar ove prostorne cjeline osigura 1 parkirališno mjesto na 100 m² netto površine građevine. Unutar ove prostorne cjeline mogu se planirati i parkirališna mjesta za potrebe drugih prostornih cjelina gospodarske zone. Sve parkirališne površine moraju biti asfaltne ili betonske s riješenom odvodnjom oborinskih voda. Parkirališna mjesta moguće je izvesti i kao garažna mjesta unutar građevine. Unutar građevne čestice moguće je urediti manipulativne i pješačke površine.

Ostali uvjeti

Oko cijele građevne čestice moguće je postaviti ogradu maksimalne visine 2,0 m. Krovnište može biti ravno ili koso maksimalnog nagiba 30° u skladu s namjenom i funkcijom građevine.

Priključenje na prometnu mrežu

Priključak na sabirnu cestu ostvaruje se sa južne strane građevne čestice priključkom preko pristupne ceste.

Priključenje na komunalne infrastrukturne mreže

Priključenje na javni vodoopskrbni sustav obvezno je izvršiti u skladu s posebnim uvjetima javnopravnih tijela.

Sanitarne otpadne vode je potrebno pročititi u uređaju za pročišćavanje otpadnih voda (vlastitom ili zajedničkom za cijelu gospodarsku zonu) prije njihovog upuštanja u teren putem upojnog bunara. Do izgradnje zajedničkog kanalizacijskog sustava moguć je i prihvat sanitarnih otpadnih voda u vodonepropusnoj sabirnoj jami s odvozom putem ovlaštenog pravnog subjekta, a sve ovisno o uvjetima na terenu te prema posebnim uvjetima i uz suglasnost Hrvatskih voda.

Tehnološke otpadne vode lošijeg sastava od dopuštenog potrebno je, prije upuštanja u sustav odvodnje, pročititi i dovesti najmanje na razinu sastava komunalnih otpadnih voda (sukladno posebnim propisima).

Onečišćene oborinske vode sa prometnih, manipulativnih, parkirališnih i sličnih površina, potrebno je prije njihove dispozicije pročititi preko separatora ulja i masti. „Čiste“ oborinske vode (s krovova građevina i dr.) moguće je upustiti u okolni teren bez njihovog pročišćavanja. (20) Priključenje na elektroopskrbnu mrežu obvezno je izvršiti u skladu s posebnim uvjetima javnopravnih tijela. Planira se spoj na trafostanicu TS 10 (20)/0,4 kV planiranu u obuhvatu Plana.

PROSTORNA CJELINA BR. 6 - PRATEĆI SADRŽAJI (kolna vaga i dr.) – I2-5

Namjena građevine

Omogućava se gradnja i uređenje pratećih sadržaja gospodarske zone. Na dijelu ove prostorne cjeline nalazi se postojeća kolna vaga koja će se zadržati na izvedenoj lokaciji i iskoristiti za potrebe reciklažnih dvorišta.

Površina prostorne cjeline

Površina prostorne cjeline (građevne čestice) iznosi oko 490 m².

Smještaj građevina na građevnoj čestici

Unutar građevne čestice omogućava se gradnja i uređenje novih pratećih sadržaja gospodarske zone (građevine, parkiralište i dr.) te rekonstrukcija postojećih građevina i sadržaja. Postojeće građevine i sadržaji se zadržavaju na izvedenim lokacijama. Udaljenost novih građevina od međe susjedne građevne čestice određena je na kartografskom prikazu broj 4.0 *Način i uvjeti gradnje* u mj. 1:1000 u grafičkom dijelu Urbanističkog plana.

Koeficijenti izgrađenosti i iskorištenosti, visina građevine

Maksimalni koeficijent izgrađenosti građevne čestice iznosi 0,4, a maksimalni koeficijent iskorištenosti 1,0.

Uređenje zelenih površina

U okviru građevne čestice moguće je ozeleniti najmanje 20% površine.

Parkirališta i prometne površine

Za potrebe ove prostorne cjeline potrebno je planirati parkirališne površine za osobna vozila (najmanje 1 parkirališno mjesto). Eventualna dodatna parkirališna mjesta mogu se realizirati unutar prostorne cjeline br. 5.

Priključenje na prometnu mrežu

Priključak na sabirnu cestu ostvaruje se na najpogodnijem mjestu sa sjeveroistočne strane građevne čestice.

Priključenje na komunalne infrastrukturne mreže

Priključenje na javni vodoopskrbni sustav obvezno je izvršiti u skladu s posebnim uvjetima javnopravnih tijela.

Sanitarne otpadne vode je potrebno pročititi u uređaju za pročišćavanje otpadnih voda (vlastitom ili zajedničkom za cijelu gospodarsku zonu) prije njihovog upuštanja u teren putem upojnog bunara. Do izgradnje zajedničkog kanalizacijskog sustava moguć je i prihvati sanitarnih otpadnih voda u vodonepropusnoj sabirnoj jami s odvozom putem ovlaštenog pravnog subjekta, a sve ovisno o uvjetima na terenu te prema posebnim uvjetima i uz suglasnost Hrvatskih voda.

Tehnološke otpadne vode lošijeg sastava od dopuštenog potrebno je, prije upuštanja u sustav odvodnje, pročititi i dovesti najmanje na razinu sastava komunalnih otpadnih voda (sukladno posebnim propisima).

Onečišćene oborinske vode sa prometnih, manipulativnih, parkirališnih i sličnih površina, potrebno je prije njihove dispozicije pročititi preko separatora ulja i masti. „Čiste“ oborinske vode (s krovova građevina i dr.) moguće je upustiti u okolni teren bez njihovog pročišćavanja. Priključenje na elektroopskrbnu mrežu obvezno je izvršiti u skladu s posebnim uvjetima javnopravnih tijela. Planira se spoj na trafostanicu TS 10 (20)/0,4 kV planiranu u obuhvatu Plana.

3.6.2. Mjere zaštite prirodnih vrijednosti i posebnosti i kulturno povijesnih i ambijentalnih cjelina

3.6.2.1. Mjere zaštite prirodnih vrijednosti i posebnosti

Unutar područja obuhvata Plana ne nalaze se područja ekološke mreže, kao niti područja zaštićena sukladno Zakonu o zaštiti prirode (Narodne novine, br. 80/13, 15/18 i 14/19).

Upravni odjel za zaštitu okoliša, komunalne poslove, infrastrukturu i investicije Splitsko-dalmatinske županije izdao je Mišljenje da pri izradi Plana nije potrebno provesti postupak strateške procjene utjecaja na okoliš.

3.6.2.2. Mjere zaštite kulturno povijesnih i ambijentalnih cjelina

Manji dio obuhvata Urbanističkog plana nalazi se u zoni stroge zaštite povijesnih naselja. Za sve građevinske zahvate (nova gradnja, rekonstrukcija građevine, uređenje terena i sl.) unutar područja zone stroge zaštite, koja je prikazana u grafičkom dijelu Urbanističkog plana na kartografskom prikazu broj 3.0 *Uvjeti korištenja, uređenja i zaštite površina*, u mjerilu 1:1000, potrebno je ishoditi posebne uvjete nadležnog tijela za zaštitu kulturne baštine (Konzervatorski odjel u Splitu) sukladno propisima.

Sukladno članku 45. Zakona o zaštiti i očuvanju kulturnih dobara („ Narodne novine“, br. 69/99, 151/03, 157/03, 100/04 - Zakon o izmjenama i dopunama Zakona o gradnji, 87/09, 88/10, 61/11, 25/12, 136/12, 157/13, 152/14, 98/15, 44/17, 90/18.) ukoliko se pri izvođenju bilo kojih radova na području obuhvata Plana nađe na arheološke ili druge kulturno-povijesne nalaze potrebno je prekinuti radove i o nalazu bez odgađanja obavijestiti nadležno tijelo.

3.7. SPRJEČAVANJE NEPOVOLJNOG UTJECAJA NA OKOLIŠ

Mjere sanacije, očuvanja i unaprjeđenja okoliša i njegovih ugroženih dijelova provodit će se u skladu s posebnim propisima.

Planom su utvrđene mjere koje se na području obuhvata Plana, temeljem posebnih propisa, trebaju ostvariti sa svrhom sanacije, zaštite i unaprjeđenje stanja okoliša:

- provedba mjera zaštite zraka,
- provedba mjera zaštite tla,
- provedba mjera zaštite voda,
- provedba mjera zaštite od voda,
- provedba mjera zaštite od buke,
- provedba mjere zaštite od elementarnih nepogoda i ratnih opasnosti i
- provedba mjere zaštite od požara.

Primjenom odgovarajućih tehnologija i tehničkih rješenja te izgradnjom komunalne infrastrukture mogući negativni utjecaji svode se na minimum.

Zaštita krajolika

U svrhu realizacije gospodarske zone od ukupnog obuhvata od oko 4,03 ha, gospodarski pogoni raznih namjena realizirat će se u ukupnom obuhvatu od oko 2,09 ha. Ostatak područja zadržat će se u prirodnom izgledu i obliku te će se na taj način, u mjeri u kojoj je to moguće očuvati značajke i vrijednosti prirodnog krajolika i sačuvati održivost postojećih ekosustava (travnjaci, bušaci i sl.).

U koridoru planiranih prometnica, te u okviru svih građevnih čestica planira se ozelenjivanje autohtonim biljnim vrstama otpornim na klimu i na područje u kojem se nalaze. Sve pokose nastale formiranjem platoa i uređenjem prometnice potrebno je hortikulturno oblikovati.

Planirano je ozelenjivanje područja u cilju očuvanja krajobraznih vrijednosti kao i vizualne zaštite i zaštite od prašine i buke.

Sve prostorne cjeline u okviru gospodarske zone ogradit će se zaštitnom ogradom uz koju je moguće zasaditi srednje visoko zelenilo ili živicu od autohtonog raslinja. Potrebno je održavati sve zelene površine unutar prostornih cjelina.

Za vrijeme rada postrojenja potrebno je vršiti mjerenja (monitoring) kojima će se utvrditi stvarne emisije u okoliš i pratiti stanje okoliša. Vrijednosti emisija tijekom rada ne smiju prekoračiti granične vrijednosti propisane zakonima i pravilnicima.

Zaštita voda i tla

U svrhu zaštite voda i tla od zagađivanja potrebno je izgraditi uređaj za pročišćavanje otpadnih voda prije upuštanja istih u teren putem upojnog bunara odgovarajućeg kapaciteta. Omogućava se i prihvat fekalnih otpadnih voda u vodonepropusnu sabirnu jamu te njihov odvoz putem ovlaštene osobe, a sve ovisno o uvjetima na terenu i uz suglasnost i prema uvjetima Hrvatskih voda.

Tehnološke otpadne vode se ne smiju direktno priključiti na kanalizacijsku mrežu otpadnih voda ukoliko njihov sastav nije sličan ili bolji od sastava komunalnih (fekalnih) otpadnih voda. Tehnološke otpadne vode lošijeg sastava potrebno je prije upuštanja u sustav odvodnje (odnosno prije upuštanja u sabirnu jamu ukoliko sustav odvodnje nije izgrađen) pročistiti i dovesti najmanje na razinu sastava komunalnih otpadnih voda (sukladno posebnim propisima).

Do puštanja u rad odabranog rješenja pročišćavanja sanitarnih otpadnih voda obvezno je koristiti mobilni sanitarni čvor kojeg treba prazniti ovlaštena pravna osoba.

Oborinske vode s prometnica, parkirališta, radnih, manipulativnih i sličnih površina, unutar granica pojedine prostorne cjeline odnosno građevne čestice, potrebno je prikupiti te nakon pročišćavanja na propisani način putem odgovarajućih sustava pročišćavanja (separator masti i ulja) upustiti u teren unutar prostorne cjeline odnosno građevne čestice putem upojnih površina/bunara.

Oborinske vode sa sabirne i pristupne ceste potrebno je sakupiti te nakon pročišćavanja (separatori masti i ulja) upustiti u tlo putem upojnih površina/bunara (odnosno prema uvjetima Hrvatskih voda).

Vode s platoa za pranje kotača vozila i opreme potrebno je propustiti kroz separator ulja i masti u prihvatni bazen. Sadržaj iz separatora ulja i masti potrebno je zbrinuti putem ovlaštene osobe.

Prometno-manipulativne površine (konstrukcija platoa) svih građevnih čestica na kojima se uređuju postrojenja potrebno je izvesti kao vodonepropusne s određenom vrijednosti koeficijenta propusnosti (sukladno posebnim propisima). Prometno-manipulativna površina treba biti lako periva i otporna na djelovanje otpada, te izvedena s potrebnim padovima radi kvalitetne odvodnje otpadnih voda.

U slučaju izlivanja goriva potrebno je poduzeti mjere za sprječavanje daljnjeg razlivanja (osigurati dovoljnu količinu apsorpcijskog sredstva za uklanjanje prolivenog goriva), a ostatke čišćenja pohraniti u nepropusne posude i predati ovlaštenoj tvrtki (sukladno posebnim propisima).

Potrebno je kontrolirati otpad prilikom preuzimanja po vrstama i količinama te ne preuzimati nedozvoljene odnosno nepredviđene vrste otpada. Prilikom preuzimanja otpada kontrolirati prateću dokumentaciju.

Sve manipulativne i prometne površine unutar građevnih čestica potrebno je čistiti i održavati.

Građevne čestice obvezno je ograditi ogradom.

Potrebno je pratiti i mjeriti emisije u vode (monitoring). Metodologiju mjerenja, odabir nadziranih parametara, učestalost mjerenja te vrednovanje rezultata mjerenja provoditi sukladno posebnim propisima. Vrijednosti emisija u vode (tlo) tijekom rada ne smiju prekoračiti granične vrijednosti propisane zakonima i pravilnicima.

Zaštita zraka

Emisije prašine nastale tijekom mehaničke obrade otpada potrebno je minimalizirati odvođenjem otpadnog zraka kroz filter prije ispuštanja u atmosferu.

Neugodne mirise potrebno je minimalizirati pomoću biofiltera.

Potrebno je pratiti i mjeriti emisije u zrak (monitoring). Metodologiju i učestalost mjerenja te vrednovanje rezultata mjerenja provoditi sukladno posebnim propisima. Meteorološki parametri koje je potrebno nadzirati su: količina oborina, temperatura zraka, brzina i smjer vjetera, vlažnost zraka i isparavanje. Vrijednosti emisija u zrak tijekom rada ne smiju prekoračiti granične vrijednosti propisane zakonima i pravilnicima.

Na granici građevne čestice unutar zone gospodarske namjene kao i na granici građevinskog područja naselja Bast (mješovita namjena) potrebno je obavljati mjerenja kakvoće zraka sukladno važećim zakonima i pravilnicima. U slučaju prekoračenja graničnih vrijednosti obvezna je kontrola efikasnosti rada sustava za pročišćavanje zraka unutar postrojenja i po potrebi uvođenje dodatnih mjera zaštite.

Potrebna ispitivanja i analize trebaju obavljati ovlašteni laboratoriji prema posebnim propisima. U slučaju da se u postupku kontrole otkriju prekoračenja graničnih vrijednosti, korisnici prostora su dužni bez odgode obavijestiti nadležna tijela o svim štetnim utjecajima na okoliš.

Ostale pojave (prašina, buka)

Širenje prašine za vrijeme utovara i istovara krutog materijala na otvorenom spriječiti provođenjem aktivnosti za vrijeme kada nema vjetera. Ograničiti brzinu kretanja vozila i skratiti

transportni put. Redovito čistiti manipulativne površine kao i kotače strojeva koji rade na lokaciji. Lagani materijal kojeg može raznositi vjetar potrebno je prekrivati.

Radi smanjenja prašenja na prometno-manipulativnim površinama iste je potrebno čistiti i po potrebi prskati čistom vodom.

Koristiti opremu koja je usklađena s EU normama o buci (sukladno posebnim propisima), te ispravnu radnu mehanizaciju.

Emisiju prašine i buke moguće je smanjiti podizanjem prirodnih barijera te je obvezna sadnja i održavanje zaštitnog pojasa zelenila s visokim raslinjem (oko građevnih čestica) čime se smanjuje utjecaj jakog vjetra odnosno širenje buke.

Tijekom rada postrojenja potrebno je mjeriti razinu buke unutar gospodarske zone i u vanjskom okolišu. U slučaju prekoračenja dopuštenih vrijednosti potrebno je poduzeti dodatne mjere u cilju smanjenja buke, odnosno postizanja propisima dozvoljene razine buke.

Na granici građevne čestice unutar zone gospodarske namjene buka ne smije prelaziti 80 dB. Na granici građevinskog područja naselja (mješovita namjena) buka ne smije prelaziti dopuštenu razinu od 65 dB danju i 50 dB noću, odnosno prema posebnim propisima.

Razina buke u gospodarskoj zoni ne smije prelaziti dopuštene vrijednosti koje su propisane Pravilnikom o najvišim dopuštenim razinama buke u sredini u kojoj ljudi rade i borave (NN 145/04) a kojim su regulirane razine buke u zatvorenom boravišnom i vanjskom prostoru, povremeni izvori buke, te razina buke na granici građevne čestice unutar i na rubu gospodarske zone.

3.8. MJERE ZAŠTITE OD ELEMENTARNIH NEPOGODA, KATASTROFA I VELIKIH NESREĆA

Preventivne mjere čijom će se implementacijom umanjiti posljedice i učinci djelovanja prirodnih i antropogenih katastrofa i velikih nesreća po kritičnu infrastrukturu te povećati stupanj sigurnosti stanovništva, materijalnih dobara i okoliša sadržane su u Procjeni rizika od velikih nesreća općine Baška Voda te u Zahtjevima zaštite i spašavanja u dokumentima prostornog uređenja općine Baška Voda.

3.8.1. Zaštita od požara

Temeljne organizacijske postrojbe za zaštitu od požara su profesionalne postrojbe MUP-a i DVD koja organiziraju jedinice lokalne samouprave.

Radi zaštite od požara određuje se obveza izgradnje hidrantske mreže, a na teško pristupačnom terenu rješavat će se zračnim putem, odnosno upotrebom zrakoplova i helikoptera.

Pri projektiranju posebno voditi računa o:

- mogućnosti evakuacije i spašavanja ljudi, životinja i imovine,
- sigurnosnim udaljenostima između zgrada ili njihovom požarnom odjeljivanju,
- osiguranju pristupa i operativnih površina za vatrogasna vozila,
- osiguranju dostatnih izvora vode za gašenje, uzimajući u obzir postojeća i nova naselja, zgrade, postrojenja i prostore te njihova požarna opterećenja i zauzetost osobama.

Mjere zaštite od požara projektirati u skladu s pozitivnim hrvatskim i preuzetim propisima koji reguliraju ovu problematiku, a u dijelu posebnih propisa gdje ne postoje hrvatski propisi koriste se priznate metode proračuna i modela.

Posebnu pozornost obratiti na:

- Pravilnik o hidrantskoj mreži za gašenje požara ("Narodne novine", broj 08/06),
- Pravilnik o uvjetima za vatrogasne pristupe ("Narodne novine", broj 35/94, 142/03),
- Pravilnik o otpornosti na požar i drugim zahtjevima koje građevine moraju zadovoljavati u slučaju požara ("Narodne novine", broj 29/13, 87/15).

Garaže projektirati prema austrijskoj smjernici OIB 2.2 Protupožarna zaštita u garažama, natkrivenim parkirnim mjestima i parkirnim etažama, 2011. Sprinkler uređaj projektirati shodno njemačkim smjernicama VdS ili VdS CEA 4001, 2008. Trgovačke sadržaje projektirati u skladu s tehničkim smjernicama, austrijskim standardom OIB – smjernica 2. Izdanje 2011., protupožarna zaštita, ili američkim smjernicama NFPA 101 (izdanje 2015.).

Sustav prikupljanja i pročišćavanja otpadnih voda projektirati prema NFPA 820, 2016.

U slučaju da će se u objektima stavljati u promet, koristiti i skladištiti zapaljive tekućine i plinovi potrebno je postupiti sukladno odredbama članka 11. Zakona o zapaljivim tekućinama i plinovima ("Narodne novine", broj 108/95, 56/2010).

Za potrebe gašenja požara u hidrantskoj mreži treba osigurati potrebnu količinu vode i odgovarajućeg tlaka. Prilikom gradnje vodoopskrbne mreže treba predvidjeti vanjsku hidrantsku mrežu sukladno propisima.

Radi omogućavanja spašavanja osoba iz građevina i gašenja požara na građevini ili otvorenom prostoru treba planirati odgovarajuće vatrogasne pristupe, prilaze i površine za operativni rad vatrogasnih vozila.

3.8.2. Zaštita od potresa

Općina Baška Voda pripada području gdje su mogući potresi intenziteta IX° MSK ljestvice. S obzirom na mogući intenzitet potresa može doći do katastrofe ili velike nesreće sa ljudskim žrtvama, razaranjem i oštećenjem velikog broja zgrada i infrastrukture, te velikim materijalnim štetama.

Protupotresno projektiranje kao i građenje građevina treba provoditi prema postojećim tehničkim propisima, odnosno odgovarajućim posebnim propisima s tehničkim normativima za izgradnju građevina u seizmičkim područjima. Kod projektiranja u obzir se moraju uzeti pravila propisana Eurokodom 8 (Projektiranje potresne otpornosti konstrukcija) za područje Općine Baška Voda koji se nalazi u zoni intenziteta potresa od IX° MSK ljestvice.

Međusobni razmak poslovnih objekata ne može biti manji od visine sljemena krovišta većeg objekta ali ne manji od $H1/2 + H2/2 + 5$ m, gdje je H1 visina vijenca jednog objekta, a H2 visina vijenca susjednog objekta. Međusobni razmak objekata može biti i manji pod uvjetom da je tehničkom dokumentacijom dokazano da je konstrukcija objekta otporna na rušenje od elementarnih nepogoda, te da u slučaju ratnih razaranja rušenje neće u većem opsegu ugroziti živote ljudi i izazvati oštećenja na drugim objektima.

3.8.3. Zaštita od ostalih prirodnih katastrofa

Olujno i orkansko nevrijeme i jak vjetar

Građevine se moraju projektirati i izvoditi sukladno tehničkim pravilnicima kojima su definirana opterećenja na konstrukciju građevine sukladno području u kojem se grade (podacima o udarima vjetra).

U području elektroprivrede i telekomunikacija treba predvidjeti podzemne energetske vodiče i telekomunikacijsku mrežu. U opskrbi vodom olujni i orkanski vjetar može indirektno utjecati na poremećaj opskrbe (prekid opskrbe električnom energijom na duže vrijeme onemogućuje rad crpnih stanica), te je potrebno predvidjeti agregate ili drugo alternativno napajanje energijom za rad crpki za vodu.

Klizišta / odroni

Potrebno je izbjegavati gradnju objekata na području koje bi eventualno bilo ugroženo klizištem – odronima. Pod utjecajem potresa većeg intenziteta ili pod utjecajem velikih kiša postoji mogućnost nastanka klizišta ili odrona, zbog čega bi moglo doći do zatvaranja pojedinih dijelova prometnica. Nastale odrone na prometnicama potrebno je u relativno kratkom periodu sanirati i otkloniti uz pomoć pravnih osoba te snaga za zaštitu i spašavanje koje će se angažirati na području grada.

Poledica

Preventivne mjere zaštite od poledice uključuju prognoze za tu pojavu, izvješćivanja odgovarajućih službi koje u svojoj redovnoj djelatnosti vode računa o sigurnosti prometne infrastrukture (ceste) zbog poduzimanja potrebnih aktivnosti i zadaća pripravnosti operativnih snaga i materijalnih resursa.

3.8.4. Zaštita od tehničko-tehnoloških katastrofa i velikih nesreća

Opasne tvari

Obveza svih pravnih subjekata koji koriste opasne tvari u svom radu je provedba preventivnih mjera za sprječavanje nesreće, ograničavanje pristupa u dijelove postrojenja s opasnim tvarima te odgovorno ponašanje. Uobičajene mjere prevencije su:

- održavanje instalacija i postrojenja,
- održavanje građevina i građevinskih dijelova,
- provođenje aktivnih mjera sigurnosti (ugradnja hidranata i druge opreme za gašenje požara, ugradnja detektora otrovnih plinova, ugradnja neutralizatora i sustava za apsorpciju i dr.),
- provođenje pasivnih mjera sigurnosti (izgradnja tankvana u kojima su smješteni spremnici s opasnim tvarima, ojačavanje cjevovoda i spremnika i dr.),
- ispitivanje nepropusnosti spremnika i tankvana.

U cilju pripravnosti na iznenadne događaje potrebno je u pravnim osobama uspostaviti postupak periodičkog testiranja pripravnosti, obučenosti i opremljenosti osoba koje postupaju s opasnim tvarima, te provoditi nadzor nad obukom i stvarnom provođenju vježbi.

Obzirom da opasne tvari zbog svojih svojstava mogu ugroziti ljude, prouzročiti materijalnu štetu i onečistiti okoliš, u prijevozu opasnih tvari potrebno je provoditi odgovarajuće mjere zaštite.

Nesreće u prometu

Glavne preventivne mjere nastanka cestovnih nesreća su:

- izgradnja kvalitetne i odgovarajuće cestovne mreže,
- edukacija i osvješćivanje sudionika u prometu,
- poboljšanje voznog parka i dr.

Mjere zaštite od otpada

Za planiranje, projektiranje, izgradnju i eksploataciju pojedinih postrojenja s tehničko-tehnološkog aspekta potrebno je osigurati:

- potpunu sanitarno-epidemiološku sigurnost za djelatnike i stanovništvo okolnog područja i zaštitu životnog prostora uopće;

- zaštitu od zagađenja tla (nepropusne podne površine koje su otporne i na djelovanje uskladištenog otpada i/ili materijala);
- zaštitu od zagađenja voda (podzemnih, površinskih) i zraka;
- spriječiti rasipanje ili prolijevanje otpada, širenje prašine, buke, mirisa ili drugih emisija;
- održavanje postrojenja čistim i urednim (pranje prostora pretovara otpada i dr.);
- utvrditi inspekciju i program praćenja;
- primjenu strojeva i opreme u cilju što većeg mehaniziranja svih operacija dispozicije otpada;
- minimizirati mogućnost nastanka i širenja te prijenosa požara, odnosno moguće je:
 - osigurati dežurstvo unutar postrojenja, osobito van radnog vremena i u neradne dane;
 - ograditi i urediti zaštitni pojas bez gorive tvari u odnosu na okolne površine;
 - opremiti hidrantskom mrežom (ako nije moguće onda spremnicima s vodom na kritičnim mjestima) te vatrogasnom opremom i sredstvima za početno gašenje požara (vatrogasni aparati i drugo);
 - odvojiti prostore za: mehanizaciju (bager, buldožer i dr.), odlaganje otpada, te istovar/utovar i dr.

3.7.5. Ostale mjere zaštite

Mjere koje omogućavaju provođenje mjera civilne zaštite (evakuacija i zbrinjavanje stanovništva, zaposlenika i materijalnih dobara)

Put evakuacije (interventni put)

Za potrebe spašavanja i evakuacije zaposlenika (i materijalnih dobara) unutar prostornih cjelina potrebno je planirati prometnice na način da se osigura prohodnost putova u svim uvjetima.

S obzirom na mogućnost zakrčenosti ceste uslijed urušavanja građevina i objekata potrebno je osigurati putove za evakuaciju ljudi i materijalnih dobara, odnosno do svih građevina treba osigurati interventni kolni pristup.

Sklanjanje stanovništva (korisnika zone) osigurava se privremenim izmještanjem stanovništva te prilagođavanjem podrumskih i drugih pogodnih građevina za funkciju sklanjanja ljudi. Zaklon je dvonamjenski prostor koji u mirnodopskoj uporabi ima funkciju pomoćne prostorije, a u slučaju potrebe postaje zaklon.

Način uzbunjivanja i obavješćivanja stanovništva

Sukladno članku 4. Pravilnika o postupku uzbunjivanja stanovništva (NN 69/16) za uzbunjivanje i obavješćivanje zaposlenika i korisnika gospodarske zone koriste se SMS uređaji i elektronički mediji:

- radio i televizijske postaje koje imaju koncesiju za emitiranje na nacionalnoj razini;

- lokalne radio postaje;
- web-stranice Ministarstva unutarnjih poslova;
- aplikacije za pametne telefone i druge uređaje.

Mjere koje omogućavaju opskrbu vodom i energijom u izvanrednim uvjetima

Na predmetnom području planira se gradnja građevina i postrojenja za gospodarenje otpadom (građevni i komunalni otpad) te njihovih pratećih sadržaja.

Obzirom da se u slučaju izvanrednih uvjeta ne očekuje dulje zadržavanje i boravak ljudi, na predmetnom području se ne planiraju posebne mjere zaštite odnosno razmještaj drugih vodoopskrbnih i energetske objekata osim onih koji su prikazani u Planu (vodoopskrbni cjevovod, hidranti, trafostanica i elektroopskrbni vodovi).

Unutar prostornih cjelina obvezno je postavljanje hidrantske mreže, te je moguće postavljanje agregata i spremnika vode.

Ostale mjere

U skladu s člankom 39. Zakona o sustavu civilne zaštite ("Narodne novine", br. 82/15, 118/18, 31/20, 20/21.) vlasnici građevina (pravne osobe) dužni su, bez naknade, na zahtjev Ministarstva unutarnjih poslova dopustiti postavljanje uređaja za uzbunjivanje građana i korištenje električne energije.

U cilju planiranja i provođenja mjera zaštite i spašavanja stanovništva, materijalnih dobara i okoliša, kako bi se umanjile posljedice i učinci djelovanja prirodnih i tehničko-tehnoloških katastrofa i velikih nesreća te povećao stupanj sigurnosti stanovništva, materijalnih dobara i okoliša potrebno je primjenjivati odredbe važećih zakona i pravilnika, osobito:

1. Procjena rizika od velikih nesreća za općinu Baška Voda
2. Zakon o sustavu civilne zaštite ("Narodne novine", br. 82/15, 118/18, 31/20, 20/21.)
3. Pravilnik o mjerama zaštite od elementarnih nepogoda i ratnih opasnosti u prostornom planiranju i uređivanju prostora ("Narodne novine", broj 29/83, 36/85 i 42/86.),
4. Pravilnik o nositeljima, sadržaju i postupcima izrade planskih dokumenata u civilnoj zaštiti te načinu informiranja javnosti u postupku njihovog donošenja („Narodne novine“, br. 49/17.),
5. Pravilnik o postupku uzbunjivanja stanovništva ("Narodne novine", broj 69/16.),
6. Pravilnik o tehničkim zahtjevima sustava javnog uzbunjivanja stanovništva ("Narodne novine", broj 69/16.),
7. Uredba o sprječavanju velikih nesreća koje uključuju opasne tvari ("Narodne novine", br. 44/14, 31/17),
8. Zakon o prostornom uređenju ("Narodne novine", br. 153/13, 65/17, 114/18, 39/19, 98/19) i Zakon o gradnji ("Narodne novine", br. 153/13, 20/17, 39/19, 125/19),
9. Zakon o zaštiti okoliša ("Narodne novine", br. 80/13, 153/13, 78/15, 12/18 i 118/18.).